



LED SOLAR LIGHT WITH MOTION DETECTOR

GB

LED SOLAR LIGHT WITH MOTION DETECTOR

Operating and safety information

SI

SOLARNI LED-REFLEKTOR S SENZORJEM GIBANJA

Navodila za uporabo in varnostni napotki

SK

SOLÁRNY LED REFLEKTOR S POHYBOVÝM SENZOROM

Pokyny pre obsluhu a bezpečnostné pokyny

HU

NAPELEMES LEDREFLEKTOR MOZGASERZEKELŐVEL

Használati és biztonsági utasítások

CZ

SOLÁRNÍ LED REFLEKTOR S POHYBOVÝM SENZOREM

Provozní a bezpečnostní pokyny

DE AT CH

LED-SOLARSTRAHLER MIT BEWEGUNGSMELDER

Bedienungs- und Sicherheitshinweise

IAN 459049_2401

HU SI
CZ SK

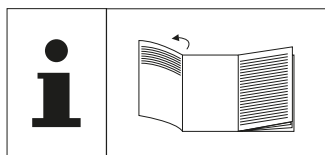

GB

Before you start reading, please fold out the illustrations page and familiarise yourself with all of the item's functions.

HU

Olvasás előtt nyissa szét a rajzokat tartalmazó lapot, és így ismerkedjen meg a termék minden funkciójával.

SI

Pred branjem odprite stran s slikami in se seznanite z vsemi funkcijami izdelka.

CZ

Před čtením stránku s obrázky rozevřete a poté se seznámte se všemi funkcemi výrobku.

SK

Pred prečítaním vyklopte stranu s obrázkami a následne sa oboznámte so všetkými funkciami výrobku.

DE AT CH

Klappen Sie vor dem Lesen die Seite mit den Abbildungen aus und machen Sie sich anschließend mit allen Funktionen des Artikels vertraut.

| | | | |
|----------|--|--------|----|
| GB | Operating and safety information | page | 7 |
| HU | Használati és biztonsági utasítások | oldal | 14 |
| SI | Navodila za uporabo in varnostni napotki | stran | 21 |
| CZ | Provozní a bezpečnostní pokyny | strana | 31 |
| SK | Pokyny pre obsluhu a bezpečnostné pokyny | strana | 38 |
| DE/AT/CH | Bedienungs- und Sicherheitshinweise | Seite | 45 |

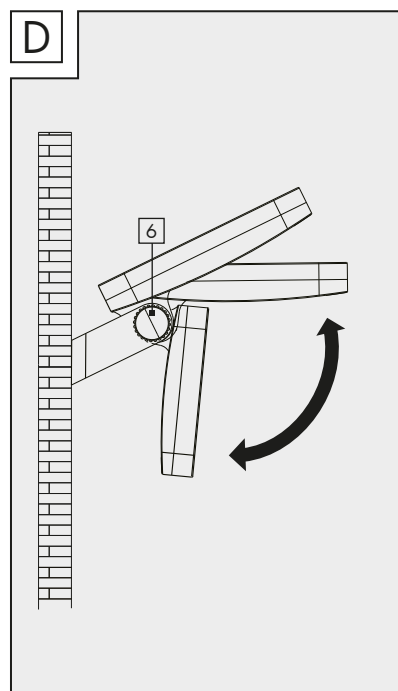
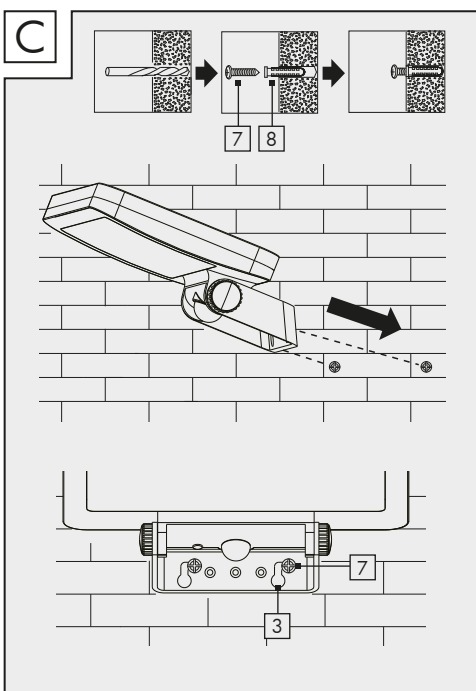
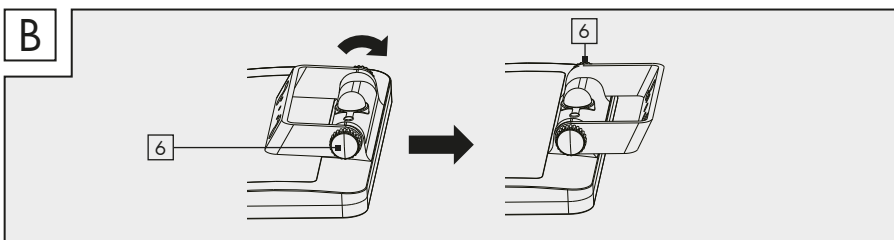
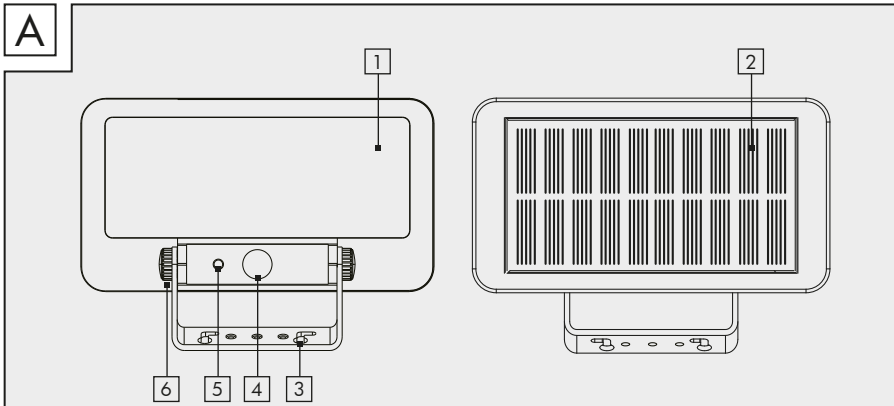

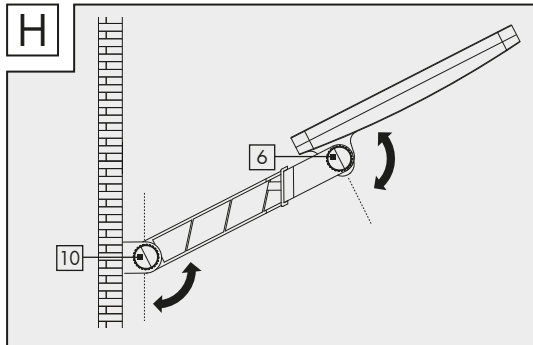
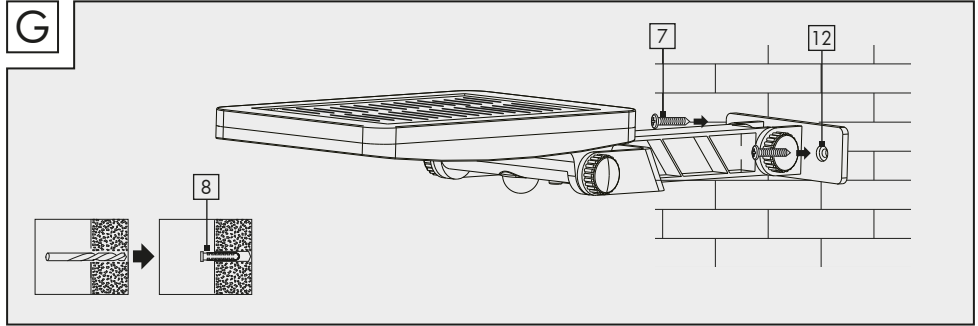
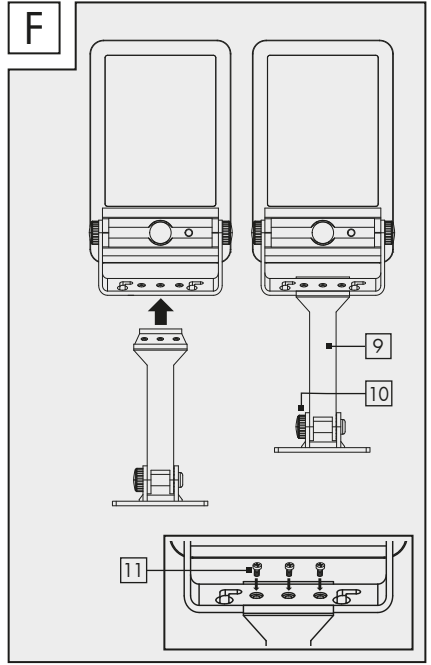
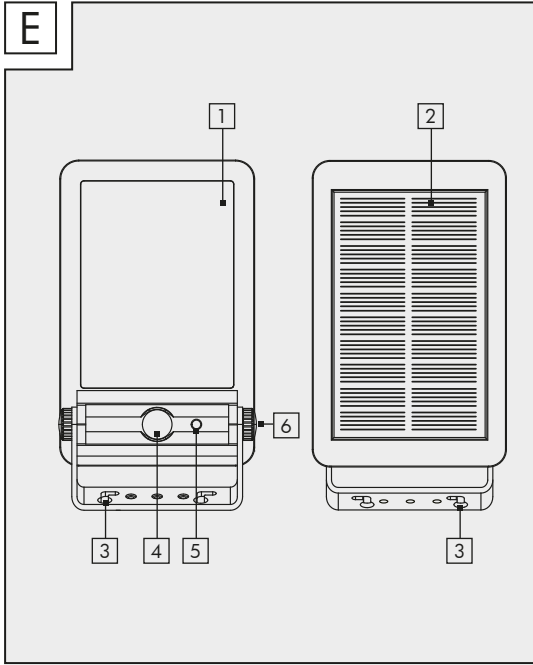

| | |
|---|----|
| GB | |
| Introduction | 7 |
| Explanation of symbols | 7 |
| Intended use | 7 |
| Specifications supplied | 8 |
| Description of parts | 8 |
| Technical data | 8 |
| Safety instructions | 8 |
| Risk of leakage from batteries/ rechargeable batteries | 9 |
| Assembly and installation | 9 |
| Mounting the Spotlight | 10 |
| Positioning the Spotlight/ solar panel | 10 |
| Charging the battery | 11 |
| Operation | 11 |
| Troubleshooting | 11 |
| Cleaning and storage | 11 |
| Disposal | 12 |
| Warranty | 12 |
| Service | 13 |

| | |
|---|----|
| SI | |
| Uvod | 21 |
| Razlaga znakov | 21 |
| Namenska uporaba | 22 |
| Vsebina paketa | 22 |
| Opis delov | 22 |
| Tehnični podatki | 23 |
| Varnostni napotki | 23 |
| Nevarnost puščanja baterij/ akumulatorskih baterij | 24 |
| Montaža | 24 |
| Montaža reflektorja | 25 |
| Usmeritev reflektorja/solarnega panela | 25 |
| Polnjenje akumulatorske baterije | 25 |
| Upravljanje | 25 |
| Odstranjevanje napak | 26 |
| Čiščenje in skladiščenje | 26 |
| Odstranjevanje med odpadke | 26 |
| Garancija | 27 |
| Servisna služba | 28 |

| | |
|---|----|
| HU | |
| Bevezető | 14 |
| Jelölések magyarázata | 14 |
| Rendeltetésszerű használat | 15 |
| A csomag tartalma | 15 |
| Alkotórészek leírása | 15 |
| Műszaki adatok | 15 |
| Biztonsági útmutatások | 16 |
| Elemekben/akkukban lévő folyadék kifolyásának veszélye | 16 |
| Felszerelés | 17 |
| Reflektor felszerelése | 17 |
| Reflektor/szólárpanel tájolása | 17 |
| Akku feltöltése | 18 |
| Kezelés | 18 |
| Hibaelhárítás | 19 |
| Tisztítás és tárolás | 19 |
| Hulladékként ártalmatlanítás | 19 |
| Garancia | 19 |
| Szerviz | 21 |

| | |
|---|----|
| CZ | |
| Úvod | 31 |
| Vysvětlení symbolů | 31 |
| Použití ke stanovenému účelu | 31 |
| Rozsah dodávky | 32 |
| Popis dílů | 32 |
| Technické parametry | 32 |
| Bezpečnostní upozornění | 33 |
| Riziko vytečení baterií/ akumulátorů | 33 |
| Montáž | 34 |
| Montáž reflektoru | 34 |
| Seřízení reflektoru / solárního panelu | 34 |
| Nabití akumulátoru | 35 |
| Obsluha | 35 |
| Odstraňování závad | 35 |
| Čištění a skladování | 36 |
| Likvidace | 36 |
| Záruka | 36 |
| Servis | 37 |

SK

| | |
|---|----|
| Úvod | 38 |
| Vyhlasenie o značkách | 38 |
| Používanie na určený účel | 38 |
| Rozsah dodávky | 39 |
| Opis dielov | 39 |
| Technické údaje | 39 |
| Bezpečnostné pokyny | 40 |
| Riziko vytečenia batérií/ akumulátorov | 40 |
| Montáž | 40 |
| Inštalácia reflektorov | 41 |
| Vycentrovanie reflektora/ solárneho panela | 41 |
| Nabitie akumulátora | 42 |
| Obsluha | 42 |
| Odstraňovanie chýb | 42 |
| Čistenie a skladovanie | 43 |
| Likvidácia | 43 |
| Záruka | 43 |
| Servis | 44 |

DE AT CH

| | |
|--|----|
| Einleitung | 45 |
| Zeichenerklärung | 45 |
| Bestimmungsgemäße Verwendung | 45 |
| Lieferumfang | 46 |
| Teilebeschreibung | 46 |
| Technische Daten | 46 |
| Sicherheitshinweise | 47 |
| Risiko des Auslaufens von Batterien/Akkus | 47 |
| Montage | 48 |
| Strahler montieren | 48 |
| Strahler/Solarpanel ausrichten | 49 |
| Akku aufladen | 49 |
| Bedienung | 49 |
| Fehlerbehebung | 50 |
| Reinigung und Lagerung | 50 |
| Entsorgung | 50 |
| Garantie | 51 |
| Service | 52 |

LED Solar Light with Motion Detector

● Introduction

 Congratulations on the purchase of your new product. You have chosen a high-quality product. Please read these operating instructions thoroughly and carefully. These instructions are an essential part of the product and contain important information on first-time use and handling. Always observe all safety instructions. If you have any questions or are unsure how to operate the product, please contact your retailer or service centre. Please keep this manual in a safe place and pass it on to third parties where necessary. Name of product as referred to below: "Spotlight"

● Explanation of symbols

-  Read the operating instructions!
-  Issue date of instruction manual (month/year)
-  Date of manufacture (month/year)
-  Direct current
-  Risk of fatal injury and accidents for infants and children!
-  Observe warning notices and safety instructions!
-  Explosion hazard!
-  Wear protective gloves!
-  This symbol indicates that the product operates with safety extra-low voltage (SELV/PELV, protection class III).

IP65



Protected against ingress of dust (dust-proof, fully contactproof) and jet proofed from any direction.

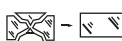

Any protective cover that is cracked or split must be replaced. If the product is damaged in any way, stop using it immediately and contact the service address indicated below.



Not suitable for indoor lighting



Detection range



Detection angle



Dispose of packaging and product in an environmentally friendly manner!



Risk of environmental damage from incorrect disposal of batteries/rechargeable batteries!



Packaging made of FSC certified wood mix



With the CE label, the manufacturer confirms that this product complies with the applicable European directives.

● Intended use

The product is intended for automatic illumination in outdoor areas (e.g. garden, patio, etc.). The product must not be installed indoors, as the battery cannot then be charged. The product is not suitable for general indoor lighting in the home. This product is intended for use in private households only. Any type of use other than that described above or any modification of the product is prohibited and likely to cause

damage or even personal injury. The manufacturer or retailer accepts no liability for loss or damage that occurs as a result of use other than intended or incorrect use.

● Specifications supplied

Model 1262-B

1 x LED solar floodlight with motion sensor
1 x Set of fixings (2 wall plugs and 2 screws)
1 x Instruction manual

Model 1262-S

1 x LED solar floodlight with motion sensor
1 x Spacer
1 x Set of fixings (2 wall plugs and 5 screws)
1 x Instruction manual

● Description of parts

- 1 LED module
- 2 Solar panel
- 3 Guide holes
- 4 Motion sensor
- 5 Switch
- 6 Floodlight star knob
- 7 Screw
- 8 Wall plug
- 9 Spacer (1262-S)
- 10 Spacer star knob (1262-S)
- 11 Screw (1262-S)
- 12 Spacer guide holes (1262-S)

● Technical data

Model number: 1262-B / 1262-S
Input voltage (spotlight): 3,7 V , 5 W
Solar panel: 300mA, max. 1.5W

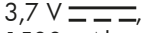
Li-ion battery (18650): 3,7 V , 1500 mAh (replaceable by specialised personnel)

Light source: 56 LEDs (non-replaceable)

Motion sensor: Detection range: max. 10m
Field of view: approx. 120°

Luminous power: max. 450 lm

Colour temperature: 6500K (cold white)

Recommended installation height: approx. 2-4m

Dimensions of floodlight (including wall bracket): approx. 20 x 14 x 4 cm (Model 1262-B)
approx. 33 x 11 x 4 cm (Model 1262-S)

Max. projection area: approx. 122 cm² (Model 1262-B)
approx. 104 cm² (Model 1262-S)

Weight: approx. 250 g (Model 1262-B)
approx. 260 g (Model 1262-S with spacer)

● Safety instructions



Safety instructions



⚠ WARNING!

RISK OF FATAL INJURY AND ACCIDENTS FOR INFANTS AND CHILDREN!

Never leave children unsupervised with the packaging material. There is a danger of suffocation from the packaging material. Children often underestimate the dangers. Always keep children away from the product.

- This product can be used by children aged 8 years and over, as well as by persons with limited physical, sensory or mental abilities or lacking in experience and

knowledge if they have been supervised and instructed as to the safe use of the product and understand the resulting hazards. Do not let children play with the product. Cleaning and maintenance may not be carried out by children without proper supervision.

- Do not use the product if you notice any damage.
- The manufacturer/distributor of this product accepts no responsibility whatsoever for personal injury or damage resulting from incorrect installation or use.
- Do not immerse the product in water or any other liquids.
- Keep the product away from naked flames and hot surfaces.
- The LED module  is not replaceable.
- The LEDs are not replaceable. Once the light source reaches the end of its service life, the product must be replaced.
- **RISK OF FATAL INJURY!** Keep children away from the work area during installation. The product as supplied includes a number of screws and other small parts. These can be fatal if they are swallowed or inhaled.



Safety instructions for batteries/rechargeable batteries

- **RISK OF FATAL INJURY!** Keep batteries/rechargeable batteries out of the reach of children. If swallowed, seek medical advice immediately!
- **PLEASE NOTE!** The battery can be replaced by specialised personnel.
-  **EXPLOSION HAZARD!** Never recharge non-rechargeable batteries. Do not short-circuit and/or open up batteries/rechargeable batteries. They could overheat, cause a fire or explode.
- Never throw batteries/rechargeable batteries into fire or water.

- Do not expose the batteries/rechargeable batteries to mechanical stress.

● Risk of leakage from batteries/rechargeable batteries

- Avoid exposing (rechargeable) batteries to extreme conditions and temperatures, e.g. radiators or direct sunlight.
- Avoid contact with skin, eyes and mucous membranes! In the event of skin contact with battery acid, rinse the affected area immediately with plenty of clean water and seek medical advice immediately!



WEAR PROTECTIVE GLOVES!

- Leaking or damaged batteries/rechargeable batteries can cause chemical burns if they come into contact with the skin. Therefore, wear suitable protective gloves in such cases.
- In the event that a battery leaks, remove it from the product immediately to avoid damage.

● Assembly and installation

Please note: remove all packaging material from the product. Decide prior to mounting where the product is to be mounted. Before drilling the fixing holes, satisfy yourself that there is no danger of drilling into or damaging gas or water pipes or electricity cables in the position where you are about to drill the holes. Use a drill to drill the holes into the masonry. Observe all safety instructions provided in the operation and safety manual for your drill. Otherwise there is a risk of serious or fatal injury from electric shock.

Please note: the fixings included are suitable for conventional solid masonry. You should check independently what kind of fixings are best suited for the surface on which you intend to mount the light. If

necessary, you should seek the advice of an expert.

When deciding where to mount the light, pay attention to the following:

- Ensure the product illuminates the desired area. Make sure that the motion sensor **[4]** covers the desired area.
- The motion sensor has a maximum detection range of 10m with a field of view of approx. 120°.
- Ensure that the motion sensor **[4]** is not in a position where street lighting will shine on it at night. This may impair the function.
- The recommended installation height is 2 to 4m. If possible, mount the Spotlight in a position where it will not be exposed to dirt or dust and is protected from rain (e.g. under a roof overhang) and other weathering effects.

Please note: the solar panel **[2]** should be positioned where it will be exposed to as much direct sunlight as possible. Even partial shade during the day can significantly impair the charging process.

Orientation:

The optimum alignment is facing south. Choose an orientation facing slightly to the west rather than slightly to the east.

● Mounting the Spotlight

- Transfer the positions of the guide holes **[3]** to the mounting point on the wall (see Fig. A).
- Drill two holes (dia. 6mm) and insert the matching wall plugs **[8]** (see Figs. C and G).
- Screw the screws **[7]** into the wall plugs **[8]**, leaving a gap of approx. 3mm between the screw head and the wall (see Fig. C).
- Slot the guide holes **[3]** over the screws and then slide the Spotlight along the guides to fix it in place (see Fig. C).
- If necessary, adjust the gap between the screw heads and the mounting surface to provide a firm seating for the Spotlight.

Mounting Model 1262-S with a spacer

You have the option of mounting the Model 1262-S with a spacer (see Fig. E) (see above for mounting without a spacer).

- Screw the spacer **[9]** securely onto the floodlight using the screws **[11]** (see Fig. F).
- Screw the spacer **[9]** securely in place by inserting the screws **[7]** through the guide holes **[12]** into the wall plugs **[8]** and firmly tightening them (see Fig. G).

● Positioning the Spotlight/ solar panel

The Spotlight can be adjusted horizontally (top/bottom) to an angle of up to 180° (see Fig. D).

- Loosen the two Spotlight star knobs **[6]** to adjust the Spotlight (see Fig. B).
- When the desired position is obtained, tighten the star knobs again. If necessary, use a screwdriver to hold the screw while tightening the star knob (due to the design, we recommend using an offset screwdriver).

Positioning model 1262-S with a spacer

The Spotlight can be adjusted horizontally (top/bottom) to an angle of up to 180° (see Fig. H).

- Loosen the spacer star knob **[10]** to adjust the height of the floodlight (see Fig. H).
- When the desired position is obtained, tighten the star knob again.
- Loosen the Spotlight star knob **[6]** to adjust the angle (see Fig. H).
- When the desired position is obtained, tighten the star knob again. If necessary, use a screwdriver to hold the screw while tightening the star knob (due to the design, we recommend using an offset screwdriver).

Please note: the motion sensor has a field of view of up to 120°. Make sure that the motion sensor faces directly towards the desired detection zone.

Please note: to ensure the solar panel functions as effectively as possible, make sure that the surface of the solar panel [2] is not dirty.

● Charging the battery

- The battery is charged in all operating modes. To optimise initial charging, charge the product while it is turned off.

Please note: the battery is fully charged after it has been well exposed to sunlight for 7 to 8 hours. The duration of the charging process depends on the battery's charge level and the quality of the sunlight.

● Operation

The product can be operated in three different modes. The operating mode is set by means of the switch [5].

Please note: the solar panel will turn on the product in twilight or darkness in the mode you have set.

Please note: battery charging via the solar panel does not depend on which mode is selected. The battery is charged continuously at all times.

Mode 1

- Press and hold the switch [5] for 3 seconds to switch to "Mode 1".
- The floodlight will light up once and remain lit at low brightness.
- If the motion sensor detects movement within its range, the Spotlight will light up at maximum brightness.
- After approx. 15 seconds, the floodlight will light up again at low brightness.

Mode 2

- Press the switch [5] again to switch to "Mode 2".
- The light will flicker twice and then switch off.
- If the motion sensor detects movement

within its range, the Spotlight will light up at maximum brightness.

- After approx. 15 seconds, it will switch off again.

Mode 3

- Press the switch [5] again to switch to "Mode 3".
- The light will flicker 3 times. The floodlight will light up with low brightness. The motion sensor is inactive in this mode.

Switching off the Spotlight

- To switch off the Spotlight, press the switch [5] for a fourth time.

● Troubleshooting

- = Fault
- = Cause
- = Solution

- = The product fails to switch on.
- = The product is switched off.
- = Press the switch [5] to turn on the product (see section "Operation").

- = The light is flickering.
- = The battery is almost fully discharged.
- = Charge the battery (see section "Charging the battery").

● Cleaning and storage

- Switch the product off if you want to stop using it, store it away and/or clean it.
- Regularly inspect the motion sensor [4] and the solar panel [2] to make sure they are not dirty. Remove any dirt to ensure the product works correctly.
- Keep the product and especially the solar panel free of snow and ice in winter.
- Use only a dry, lint-free cloth for cleaning. If the product is very dirty, dampen the cloth slightly.

● Disposal



Note the labels on the packaging materials when sorting the waste; they are marked with abbreviations (a) and numbers (b) with the following meanings:

- 1-7: Plastics
- 20-22: Paper and cardboard
- 80-98: Composite materials



You can find out how to dispose of the used product by contacting your local district or city council.



In the interest of environmental protection, when the product has reached the end of its useful life, do not dispose of it as general household waste but have it properly recycled. For information on recycling centres and their opening times, please contact your local council.

Faulty or used batteries must be recycled in accordance with Directive 2006/66/EC and its amendments. Return batteries and/or the product to the local recycling facilities provided.



Risk of environmental damage from incorrect disposal of rechargeable batteries!

Batteries must not be disposed of as general household waste. They may contain toxic heavy metals* and are subject to special waste treatment. Batteries and rechargeable batteries that are not permanently fixed inside the product must be removed before disposal of the product and disposed of separately. Please ensure batteries/rechargeable batteries are fully discharged when disposed of! Wherever possible, use rechargeable batteries rather than single-use batteries.

*) Marked as followed: Cd = cadmium, Hg = mercury, Pb = lead

● Warranty

Dear customer, This product comes with a 3-year warranty from the date of purchase. In the event that this product is faulty, you have legal rights against the seller of the product. These statutory rights are not restricted by our warranty as set out below.

Warranty terms

The warranty period begins with the date of purchase. Please keep the original receipt in a safe place. It is required as proof of purchase. If a material or manufacturing defect occurs within three years of the date of purchase, we will repair or replace the product for you free of charge, or refund the purchase price, at our discretion. This warranty service is granted provided that the faulty device and the proof of purchase (receipt) are presented within three years, along with a brief written description of the fault and of when it occurred. If the fault is covered by our warranty, we will return the fixed product or send you a new one. No new warranty period shall begin upon repair or replacement of the product.

Warranty period and statutory warranty claims

The warranty period is not renewed after a warranty service has been granted. This rule shall also apply for any replaced or repaired parts. Any damage or faults that already existed when buying the product must be reported immediately upon unpacking the product. A fee is charged for any repairs that are carried out after the end of the warranty period.

Warranty scope

The device was carefully manufactured according to the strictest quality guidelines and thoroughly tested before delivery. The warranty applies to material or manufacturing defects. This warranty does

not apply to product parts that are subject to normal wear and tear and can therefore be regarded as wearing parts, or damage to fragile parts, such as switches, rechargeable batteries or parts that are made of glass. This warranty is void if the product has been damaged, improperly used or serviced. To ensure proper use, all instructions included in the manual must be followed carefully. All uses and actions that users are discouraged from or warned of in the manual must be avoided under all circumstances. The product is intended for private household use only, and not for commercial activities. The warranty is void, if the product is treated inappropriately, if force is applied, and in the case of any manipulation that is not carried out by our authorised service branch.

Warranty processing

To ensure your request is handled swiftly, please observe the following **Notes**:

- Please have the receipt and the article number (e.g. IAN 123456) ready as proof of purchase for all enquiries.
- Please refer to the type plate on the product, an engraving on the product, the cover of the manual (bottom left) or the sticker on the back or base of the product to find out the product number.
- In the case of any malfunctions or other defects, please call or email the service department indicated below as a first step.
- After your product has been registered as faulty, you can send it to the specified service address, free of charge. Please include the proof of purchase (receipt) and information about the defect and about when it occurred.

● Service



Service Great Britain
Tel.: 00800 80040044
E-Mail: administration@mynetsend.de

IAN 459049_2401

Please have the receipt and the article number (e.g. IAN 123456) ready as proof of purchase for all enquiries.

You can find an up-to-date version of the operating instructions at:
www.citygate24.de

You can download this and many other manuals, product videos and installation software at **www.lidl-service.com**. Scanning the QR code on the front page will take you directly to the Lidl Service web page (www.lidl-service.com) where you can access the user instructions by entering the item number (IAN) 123456_7890.

Napelemes LED reflektor mozgásérzékelővel

● Bevezető

 Gratulálunk új termék vásárlásához. A vásárlással Ön egy kiváló minőségű termék mellett döntött. Teljesen és gondosan olvassa el ezt a használati útmutatót. Ez az útmutató a termék tartozéka és fontos tudnivalókat tartalmaz az üzembe helyezésről, illetve a kezeléssel. Mindig tartson be minden biztonsági tudnivalót. Ha kérdései lennének, vagy bizonytalannak érzi magát a termék használatával kapcsolatban, vegye fel a kapcsolatot a kereskedőjével vagy a szervizzel. Az útmutatót gondosan őrizze meg, továbbadás esetén adja át harmadik személynek ezt is. A termék megnevezés a következő: „Reflektor”

● Jelölések magyarázata



Olvassa el a használati útmutatót!



A használati útmutató kiadási dátuma (hónap/év)



Gyártás dátuma (hónap/év)



Egyenfeszültség



Élet- és balesetveszély csecsemőkre és gyermekekre!



Tartsa be a figyelmeztetéseket és biztonsági tudnivalókat!



Robbanásveszély!



Viseljen védőkesztyűt!



Ez a szimbólum azt jelenti, hogy a termék földelt kifizeszültséggel (SELV / PELV) működik (III. védelmi osztály). Védelem a por behatolása ellen (pormentesen zárt, teljes érintésvédelem) és minden irányból jövő vízsugár ellen védett.

IP65

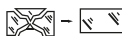

Minden megrepedt védőburkolatot ki kell cserélni. Károsodás esetén azonnal helyezze üzembe kívül a terméket és forduljon a lent említett szervizhez.



Nem csak belső tér megvilágítására alkalmas



Érzékelési távolság



Érzékelési szög



A csomagolást és a terméket környezetbarát módon juttassa hulladékba!



Környezeti károk az elemek/akkumulátorok helytelen ártalmatlanítása miatt!



Csomagolás FSC tanúsítvánnyal ellátott vegyes fából



A CE-jelöléssel a gyártó megerősíti, hogy a jelen termék megfelel az érvényben lévő európai irányelveknek.

● Rendeltetésszerű használat

A terméket külső terek (pl. kertek, teraszok stb.) automatikus világításhoz tervezték. A terméket nem szabad belső térben felszerelni, mivel az akku ott nem tölthető. A termék nem alkalmas a háztartásban helyiség megvilágítására. A terméket csak magán háztartásokban való használatra tervezték. Az előbb említettől eltérő használat vagy a termék módosítása nem megengedett, és károsodáshoz, valamint akár személyi sérüléshez is vezethet. A gyártó vagy a kereskedő nem vállal felelősséget olyan károkért, amelyek a nem rendeltetésszerű vagy téves használatból erednek.

● A csomag tartalma

1262-B modell

- 1 db LED-es szolár reflektor mozgásérzékelővel
- 1 db szerelőanyag (2 db dübel és 2 db csavar)
- 1 db használati utasítás

1262-S modell



- 1 db LED-es szolár reflektor mozgásérzékelővel
- 1 db távtartó
- 1 db szerelőanyag (2 db dübel és 5 db csavar)
- 1 db használati utasítás

● Alkotórészek leírása

- 1 LED-es modul
- 2 Szolárpanel
- 3 Vezetőlyuk
- 4 Mozgásérzékelő
- 5 Kapcsoló
- 6 Reflektor forgatógombja
- 7 Csavar

- 8 Dübel
- 9 Távtartó (1262-S)
- 10 Távtartó forgatógombja (1262-S)
- 11 Csavar (1262-S)
- 12 Vezetőlyuk távtartóhoz (1262-S)

● Műszaki adatok

| | |
|--------------------------------------|---|
| Modellszám: | 1262-B / 1262-S |
| Bemeneti feszültség (reflektor): | 3,7 V  , 5 W |
| Szolárpanel: | 300 mA, maks. 1,5 W |
| Li-Ion akku (18650): | 3,7 V  , 1500 mAh (Szakértők által cserélhető) |
| Fényforrás: | 56 db LED (nem cserélhető) |
| Mozgásérzékelő: | Érzékelési hatótávolság: max. 10 m Érzékelési szög: kb. 120° |
| Fényáram: | max. 450 lm |
| Színhőmérséklet: | 6500 K (hidegfehér) |
| Ajánlott szerelési magasság: | Kb. 2-4 m |
| A reflektor méretei (fali tartóval): | Kb. 20 x 14 x 4 cm (1262-B modell) Kb. 33 x 11 x 4 cm (1262-S modell) |
| Maximális megvilágítási terület: | Kb. 122 cm ² (1262-B modell) Kb. 104 cm ² (1262-S modell) |
| Súly: | kb. 250 g (1262-B modell) kb. 260 g (1262-S modell távtartóval) |

● Biztonsági útmutatások



Biztonsági útmutatások



▲ FIGYELMEZTETÉS!

ÉLET- ÉS BALESETVESZÉLY CSECSEMŐKRE ÉS

GYERMEKEKRE! Gyermekeket soha ne hagyjon felügyelet nélkül a csomagolóanyaggal. Fennáll a csomagolóanyag okozta fulladásveszély. A gyermekek gyakran alábecsülik a veszélyeket. A gyermekeket mindig tartsa távol a terméktől.

- Ezt a terméket legalább 8 éves gyermekek, valamint csökkent fizikai, érzékszervi vagy mentális képességű, illetve tapasztalattal és megfelelő ismeretekkel nem rendelkező személyek akkor használhatják, ha felügyelet alatt állnak, vagy a készülék biztonságos használata vonatkozásában eligazításban részesültek, és megértették a használatból eredő veszélyeket. Gyermekek nem játszhatnak a termékkel. A termék tisztítását és karbantartását gyermekek nem végezhetik felügyelet nélkül.
- A terméket ne használja, ha valamilyen sérülést állapít meg rajta.
- Ezen termék gyártója/forgalmazója nem vállal felelősséget a szakszerűtlen felszerelés/használat következtében fellépő sérülésekért vagy károkért.
- Ne merítse a terméket vízbe vagy más folyadékba.
- Tartsa távol a terméket nyílt lángtól és forró felületektől.
- A LED-es modul 1 nem cserélhető.
- A LED-ek nem cserélhetők. Ha a fényforrás elérte az élettartama végét, a teljes terméket ártalmatlanítani kell.
- **ÉLETVESZÉLY!** Szerelés közben tartsa távol a gyerekeket a munkaterülettől. A csomag számos csavart és egyéb kis alkatrész tartalmaz. Ezek lenyeléskor vagy belélegzéskor életveszélyesek lehetnek.



Biztonsági utasítások elemek / akkumulátorok használatához

- **ÉLETVESZÉLY!** Az elemeket / akkumulátorokat tartsa mindig a gyermekektől távol. Lenyelés esetén azonnal forduljon orvoshoz!
- **ÚTMUTATÁS!** Az akkumulátort szakszemélyzet cserélheti.



ROBBANÁSVESZÉLY! A nem tölthető elemeket tilos újra feltölteni. Az elemeket / akkukat

- nem szabad rövidre zárni és/vagy felnyitni sem. Ennek következménye túlmelegedés, tűzveszély vagy robbanás is lehet.
- Az elemeket / akkukat tilos tűzbe vagy vízbe dobni.
 - Az elemeket / akkukat ne tegye ki mechanikai terhelésnek.

● Elemekben/akkukban lévő folyadék kifolyásának veszélye

- Kerülje az elemeket / akkukat érő szélsőséges körülményeket és hőmérsékleteket, pl. fűtőtestek /közvetlen napsugárzás hatását.
- Kerülje a szembe jutást, illetve a bőrrel és nyálkahártyákkal való érintkezést! Az elemfolyadékkal való érintkezés esetén az érintett helyeket azonnal mossa le bőséges tiszta vízzel, és haladéktalanul forduljon orvoshoz!
- **VISELJEN VÉDŐKESZTYŰT!** A kifolyt vagy sérült elemek / akkuk bőrrel való érintkezése marási sérüléseket okozhat. Ezért ilyen esetben viseljen védőkesztyűt.
- Az elemek kifolyása esetén - a további rongálódások elkerülése végett - azonnal távolítsa el őket a termékből.



● Felszerelés

Figyelem: Távolítson el minden csomagolóanyagot a termékről. Felszerelés előtt döntse el, hová szereli fel a terméket. A rögzítő lyukak fúrása előtt győződjön meg róla, hogy a fúrás helyén nincs olyan gáz-, víz- vagy elektromos vezeték, amelyet elfúrhat vagy károsíthat. A furatok falba fúrásához használjon fúrógépet. Tartsa be a fúrógép használati és biztonsági útmutatójának biztonsági tudnivalóit. Ha ezeket nem tartja be, fennáll az áramütés miatti halál vagy sérülések veszélye!

Figyelem: A mellékelt szerelési segédanyag szokásos szilárd falazathoz való. Tájékozódjon, hogy milyen szerelési segédanyag megfelelő az Ön által választott szerelési alaphoz. Ha szükséges, tájékozódjon erről szakembernél.

A felszerelés helyének megválasztásakor ügyeljen az alábbiakra:

- Ellenőrizze, hogy a termék bevilágítsa a kívánt területet. Ellenőrizze, hogy a mozgásérzékelő [4] érzékeli-e a kívánt területet.
- A mozgásérzékelő érzékelési tartománya max. 10 m kb. 120°-os érzékelési szög esetén.
- Ügyeljen arra, hogy a mozgásérzékelőt [4] északa ne érje az utcai világítás fénye. Ez károsan befolyásolhatja a termék működését.
- Az ajánlott szerelési magasság 2 - 4 m között van. Ha lehetséges, a reflektort portól és szennyeződésektől, esőtől (pl. eresz alá), valamint más időjárási körülményektől mentes helyen szerelje fel.

Figyelem: A szolárpanelt [2] lehetőség szerint közvetlen napsugárzás érje. A szolárpanel részleges napközbeni árnyékolása is jelentősen befolyásolhatja a feltöltést.

Tájolás:

Az optimális elhelyezés tájolása déli irányú. Inkább enyhén nyugati irányba néző tájolat válasszon, mint enyhén keleti irányút.

● Reflektor felszerelése

- Rajzolja át a szerelési helynél lévő vezetőlyukak [3] (lásd az A képet) helyeit a falra.
- Fúrjon két lyukat (ø 6 mm) és helyezzen bele megfelelő dübelt [8] (lásd a C és G képet).
- Csavarja be a csavarokat [7] a dübelbe [8], és hagyjon kb. 3 mm helyet a csavarfej és a szerelőfal között (lásd a C képet).
- Vezesse át a vezetőlyukakat [3] a csavarokon keresztül, és nyomja a reflektort a vezetőegységre, hogy ott rögzítse azt (lásd a C képet).
- Ha szükséges, igazítsa a csavarok távolságát a szerelőfelülethez, hogy azok megfelelően rögzítsék a reflektort.

Távtartós 1262-S modell felszerelése

Lehetősége van az 1262-S modellt (lásd az E képet) távtartóval is felszerelni (távtartó nélküli felszerelést lásd fent).

- Rögzítse a távtartót [9] a csavarokkal [11] a reflektorhoz (lásd az F képet).
- Csavarozza fel a távtartót [9] a falra, amely során a csavarokat [7] átdugja a vezetőlyukakon [12] a dübelekbe [8], és meghúzza őket (lásd a G képet).

● Reflektor/szolárpanel tájolása

- A reflektort vízszintesen (fel/le) max. 180°-os szögig lehet állítani (lásd D képet).
- Lazítsa meg a reflektor [6] mindkét forgató gombját a reflektor beállításához (lásd a B képet).
 - A kívánt helyzet elérésekor szorítsa meg ismét a forgató gombokat. Ha szükséges, használjon egy csavarhúzó segítségül,

hogy a forgató gombnál lévő csavaroknak ellent tudjon tartani (A kiviteltől függően imbuszkulcsot ajánlunk.).

Távtartós 1262-S modell beállítása

A reflektort vízszintesen (fel/le) max.

180°-os szögig lehet állítani (lásd H képet).

- Lazítsa ki a távtartó [10] forgató gombját a reflektor magasságának beállításához (lásd a H képet).
- Lazítsa ki a fali tartó [10] forgató gombját a reflektor magasságának beállításához (lásd H képet).
- A kívánt helyzet elérésekor szorítsa meg ismét a forgató gombot ismét.
- Lazítsa meg a reflektor [6] forgató gombját a szög beállításához (lásd a H képet).
- A kívánt helyzet elérésekor szorítsa meg ismét a forgató gombot ismét. Ha szükséges, használjon egy csavarhúzó segítségével, hogy a forgató gombnál lévő csavaroknak ellent tudjon tartani (A kiviteltől függően imbuszkulcsot ajánlunk.).

Figyelem: A mozgásérzékelő 120°-os érzékelési szöggel rendelkezik. Ügyeljen arra, hogy a mozgásérzékelőt pontosan az Ön által érzékelt kívánt területre állítsa be.

Figyelem: Ügyeljen arra, hogy a szolárpanel [2] felülete ne legyen szennyezett az optimális működés biztosítása érdekében.

● Akku feltöltése

- Az akkumulátort minden módban lehet tölteni. Először akkor ér el optimális feltöltést, ha a termék ki van kapcsolva.

Figyelem: Jó napsütés esetén az akku 7 - 8 óra alatt feltöltődik. A töltési idő az akku töltöttségi állapotától, illetve a napsugárzás minőségétől függ.

● Kezelés

A termék három különböző üzemmódban működtethető. Ezeket a kapcsolóval [5] lehet beállítani.

Megjegyzés: A napelem szűrőletkor vagy sötétben bekapcsolja a terméket az Ön által beállított üzemmódban.

Megjegyzés: Az akkumulátor napelemmel történő töltése nem függ attól, hogy melyik üzemmód van kiválasztva. A töltés mindig megtörténik.

1. mód

- Nyomja meg a kapcsolót [5] 3 másodpercig, hogy az „1-es módra” váltsön.
- A reflektor 1-szer felvillan és folyamatosan világít csökkentett fényerővel.
- Ha a mozgásérzékelő a hatótávolságán belül mozgást érzékel, a reflektor teljes fényerővel világít.
- Kb. 15 másodperc után a reflektor ismét csökkentett fényerővel világít.

2. mód

- Nyomja meg a kapcsolót [5] újra, hogy az „2-es módra” váltsön.
- A lámpa 2-szer felvillan, majd kikapcsol.
- Ha a mozgásérzékelő a hatótávolságán belül mozgást érzékel, a reflektor teljes fényerővel világít.
- Kb. 15 másodperc múlva a fény ismét bekapcsol.

3. mód

- Nyomja meg a kapcsolót [5] újra, hogy az „3-es módra” váltsön.
- A lámpa 3-szor felvillan. A reflektor csökkentett fényerővel világít. A mozgásérzékelő eközben nem aktív.

Reflektor kikapcsolása

- Nyomja meg a kapcsolót [5] negyedszerre a reflektor kikapcsolásához.

● Hibaelhárítás

- = Hiba
- ⊙ = Ok
- = Megoldás

- = A termék nem kapcsol be.
- ⊙ = A termék ki van kapcsolva.
- = Nyomja meg a kapcsolót [5] a termék bekapcsolásához (lásd a „Kezelés” fejezetet).

- = A lámpa villog.
- ⊙ = Az akku majdnem teljesen lemerült.
- = Töltse fel az akkut (lásd az „Akku feltöltése” c. fejezetet).

● Tisztítás és tárolás

- Kapcsolja ki a terméket, ha azt nem használja, tárolni és/vagy tisztítani akarja.
- Rendszeresen ellenőrizze a mozgásérzékelőt [4] és a napelemet [2], hogy nem szennyezettek-e. A termék zavartalan működése érdekében távolítsa el ezeket.
- A terméket, különösen a napelemet tartsa télen hó- és fagymentesen.
- A tisztításhoz száraz, szőszmentes kendőt használjon. Makacs szennyezések esetén enyhén nedvesítse be a kendőt.

● Hulladékként ártalmatlanítás



Vegye figyelembe a csomagolóanyagok jelöléseit a hulladékok szétválasztásánál, ezeket rövidítések (a) és számok (b) jelölik az alábbi jelentéssel:

- 1–7: Műanyagok
- 20–22: Papír és karton
- 80–98: Kompozit anyagok



Az elhasznált termék hulladékba juttatásának lehetőségeiről érdeklődjön a helyi önkormányzatnál.



Elhasznált termékét környezetvédelmi okokból ne dobja háztartási hulladékba, hanem juttassa szelektív hulladékgyűjtő rendszerbe. A gyűjtőhelyekről és a nyitvatartási időkről érdeklődjön az illetékes önkormányzatnál.

A hibás vagy elhasznált akkumulátorokat a 2006/66/EK sz. irányelv, valamint annak módosításai szerint kell szelektív hulladékgyűjtőbe juttatni. Az akkukat és / vagy a terméket a kijelölt gyűjtőhelyeken adja le.



Környezeti károk az akkumulátorok helytelen hulladékba juttatásából

eredően! Az akkumulátorokat tilos a háztartási hulladékba juttatni. Mérgező nehézfémeket*) tartalmazhatnak és szelektív hulladékkezelést igényelnek. A készülékbe nem fixen beépített elemeket és akkukat a hulladékba helyezés előtt el kell távolítani, és külön kell ártalmatlanítani. Kérjük, az elemeket és akkukat csak lemerült állapotban leadni. Lehetőség szerint ne egyszer használatos, hanem újratölthető elemeket használjon.

*) jelölés: Cd = kadmium, Hg = higany, Pb = ólom

● Garancia

Tisztelt Vásárlónk!

Erre a termékre a vásárlás dátumától számítva 3 év garanciát nyújtunk. A termék hiányosságai esetén Önt törvényes jogok illetik meg az eladóval szemben. Ezeket a törvényes jogokat az alábbiakban bemutatott garanciánk nem korlátozza.

Garanciafeltételek

A garanciális időtartam a vásárlás dátumától kezdődik. Kérjük, gondosan őrizze meg az eredeti pénztárblokkot. A bizonylat a vásárlás igazolásához

szükséges. Ha a termék vásárlásának dátumától számítva 3 éven belül anyag- vagy gyártási hiba lép fel, akkor a terméket - választásunk szerint - ingyenesen javítjuk, cseréljük vagy a vételárat visszatérítjük. A garancia érvényesítésének feltétele, hogy a három éves határidőn belül a hibás készüléket és a vásárlási bizonylatot (pénztárblokkot) be kell mutatni, és írásban röviden meg kell adni a hiba jellegét, valamint annak keletkezési idejét. Ha a hibát a nyújtott garancia lefedi, akkor Ön egy javított vagy egy új terméket kap vissza. A termék javításával vagy cseréjével nem kezdődik új garanciaidőszak.

Garanciaidőszak és törvény szerinti hibaelhárítás

A garanciaidőszakot a garancia érvényesítése nem hosszabbítja meg. Ez a cserélt és a javított termékekre is érvényes. Az esetleges, már a vásárláskor fennálló sérüléseket és hiányosságokat haladéktalanul a kicsomagolás után jelenteni kell. A garanciaidőszak lejártá után felmerülő javítási igények díjkötelesek.

Garancia terjedelme

A készüléket szigorú minőségi irányelvek szerint, nagy gondossággal gyártottuk, és kiszállítás előtt alapos ellenőrzésnek vetettük alá. A garancia anyag- és gyártási hibákra, valamint az akkumulátorra vonatkozik. A garancia nem terjed ki olyan termékrészekre, amelyek ki vannak téve a szokásos elhasználódásnak, és ezért kopó alkatrésznek számítanak, ill. a törékeny elemek sérüléseire, pl.: kapcsoló vagy üveg alkatrészek. A garancia nem érvényes a termék rongálódása, nem szakszerű használata vagy karbantartása esetén. A termék szakszerű használatához minden a kezelési útmutatóban szereplő utasítást pontosan be kell tartani. A felhasználási célokat és tevékenységeket, amelyektől a kezelési útmutató a felhasználót eltanácsolja

vagy óva inti, feltétlenül kerülni kell. A termék csak magáncélú használatra és nem üzleti felhasználásra készült. A termékkel történő visszaélés vagy annak szakszerűtlen kezelése, erőszak alkalmazása vagy olyan beavatkozások esetén, amelyek nem az engedélyezett szervizszolgálatunk végez, a garancia megszűnik.

A garancia érvényesítése

Hogy az Ön ügyét gyorsan fel tudjuk dolgozni, kérjük, tartsa be a következőket.

Figyelem:

- Esetleges kérdéseikhez készítse elő a vásárlást igazoló bizonylatot és a cikkszámot (pl.: IAN 123456).
- A cikkszámot a termék típusabláján, a gravírozott felíraton, az útmutató címdoldalán (balra lent) vagy a termék elülső vagy hátoldali címkéjén találja.
- Amennyiben működési hiba vagy egyéb hiányosságok lépnek fel, először a lent megadott szervizhez forduljon telefonon vagy e-mailben.
- A hibásként regisztrált terméket aztán a pénztári bizonylat (pénztárblokk) mellékelésével és a hiba valamint a hiba keletkezési idejének leírásával postaköltség nélkül elküldheti az Önnek megadott szerviz címére.

● Szerviz

HU

Szerviz Magyarország
Tel.: 00800 80040044
E-Mail: administration@mynetsend.de

IAN 459049_2401

Esetleges kérdéseihez tartsa magánál igazolásképpen a vásárlási nyugtát és a cikkszámot (pl. IAN 123456).

A használati utasítás aktuális változatát itt találja meg: www.citygate24.de

A www.lidl-service.com oldalról ezt és sok további kézikönyvet, termékvideót és telepítő szoftvert tölthet le.

A címlapon lévő QR kód beolvasásával közvetlenül a Lidl szervizoldalára (www.lidl-service.com) jut és a cikkszám (IAN) 123456_7890 megadásával megnyithatja a teljes kezelési útmutatót.

Solarni LED-reflektor s senzorjem gibanja

● Uvod



Čestitamo vam ob nakupu našega novega izdelka. Odločili ste se za izdelek visoke kakovosti. Prosimo, da si ta navodila za uporabo preberete v celoti in natančno. Ta navodila so del tega izdelka in vsebujejo pomembna navodila za zagon in rokovanje. Vedno upoštevajte vsa varnostna navodila. Z morebitnimi vprašanji ali dvomi glede ravnanja z izdelkom se obrnite na svojega prodajalca ali servisni center. Prosimo, da ta navodila skrbno shranite in jih po potrebi posredujete tretjim osebam. Oznaka izdelka v nadaljevanju: »reflektor«

● Razlaga znakov



Preberite navodila za uporabo!



Datum izdaje navodil za uporabo (mesec/leto)



Datum izdelave (mesec/leto)



Enosmerna napetost



Smrtna nevarnost in nevarnost nesreč za malčke in otroke!



Upoštevajte opozorilne in varnostne napotke!



Nevarnost eksplozije!



Nosite zaščitne rokavice!



Ta simbol označuje, da izdelek deluje z varnostno nizko napetostjo (SELV/PELV) (razred zaščite III).

IP65



Zaščita pred vdorom prahu (odporno proti prahu, popolna zaščita pred dotikom) in zaščita pred vodnimi curki iz vseh smeri.

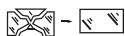

Vsak razpočen zaščitni pokrov je treba zamenjati. Izdelek v primeru okvare takoj prenehajte uporabljati in se obrnite na navedeni servisni naslov.



Ni primerno za razsvetljavo prostorov



Doseg



Kot dometa



Embalažo in izdelek odlagajte med odpadke na okolju prijazen način!



Okoljska škoda zaradi nepravilnega odlaganja baterij/akumulatorjev!



Embalaža iz mešanega lesa s certifikatom FSC



Z oznako CE proizvajalec potrjuje, da je ta izdelek v skladu z veljavnimi evropskimi smernicami.

● Namenska uporaba

Izdelek je namenjen za samodejno zunanjo razsvetljavo (npr. vrta, terase itd.). Izdelka se ne sme namestiti v notranjih prostorih, saj v tem primeru ni mogoče polniti baterij. Izdelek ni primeren za osvetljevanje prostorov v gospodinjstvu. Izdelek je namenjen samo uporabi v zasebnih gospodinjstvih. Kakršnakoli druga uporaba od zgoraj opisane ali spreminjanje izdelka nista dovoljena in lahko povzročita telesne poškodbe ali materialno škodo. Proizvajalec ali trgovec ne prevzema odgovornosti za škodo zaradi nenamenske ali nepravilne uporabe.

● Vsebina paketa

Model 1262-B

- 1 × LED solarni reflektor z detektorjem gibanja
- 1 × material za montažo (2 × moznik in 2 × vijaka)
- 1 × navodila za uporabo

Model 1262-S

- 1 × LED solarni reflektor z detektorjem gibanja
- 1 × distančnik
- 1 × material za montažo (2 × moznik in 5 × vijaki)
- 1 × navodila za uporabo

● Opis delov

- 1 LED-modul
- 2 Solarni panel
- 3 Pilotne luknje
- 4 Detektor gibanja
- 5 Stikalo
- 6 Vrtljiv gumb reflektorja
- 7 Vijak
- 8 Moznik

- 9 Distančnik (1262-S)
- 10 Vrtljivi gumb distančnika (1262-S)
- 11 Vijak (1262-S)
- 12 Pilotne luknje distančnika (1262-S)

● Tehnični podatki

| | |
|--|--|
| Številka modela: | 1262-B / 1262-S |
| Vhodna napetost (reflektor): | 3,7 V $\overline{\text{---}}$, 5 W |
| Solarni panel: | 300 mA, najv. 1,5 W |
| Li-ionska baterija (18650): | 3,7 V $\overline{\text{---}}$, 1500 mAh (Zamenljivo s specializiranim osebjem) |
| Sijalka: | 56x LED (ni zamenljivo) |
| Detektor premikanja: | Območje zaznavanja: najv. 10 m Kot zaznavanja: pribl. 120° |
| Svetlobni tok: | najv. 450 lm |
| Barvna temperatura: | 6500 K (hladno bela) |
| Priporočena višina namestitve: | pribl. 2-4 m |
| Mere reflektorja (s stenskim držalom): | pribl. 20 × 14 × 4 cm (model 1262-B) pribl. 33 × 11 × 4 cm (model 1262-S) |
| Največja površina projekcije: | pribl. 122 cm ² (model 1262-B) pribl. 104 cm ² (model 1262-S) |
| Teža: | pribl. 250 g (model 1262-B) pribl. 260 g (model 1262-S z distančnikom) |

● Varnostni napotki



Varnostni napotki



⚠ OPOZORILO!

ŽIVLJENJSKA NEVARNOST IN TVEGANJE NEZGODE ZA

MALČKE IN OTROKE! Otrok nikoli ne puščajte brez nadzora samih z embalažnim materialom. Obstaja nevarnost zadušitve zaradi embalažnega materiala. Otroci pogosto podcenjujejo nevarnosti. Otroke vedno držite proč od izdelka.

- Ta izdelek lahko uporabljajo otroci, stari 8 let in več, in osebe z zmanjšanimi fizičnimi, čutnimi ali duševnimi sposobnostmi ali pomanjkanjem izkušenj in znanja, če so nadzorovane ali bile poučene o varni uporabi izdelka in razumevajo nevarnosti, ki iz tega izhajajo. Otroci se z izdelkom ne smejo igrati. Otroci ne smejo opravljati čiščenja in vzdrževalnih del brez nadzora.
- Izdelka ne uporabljajte, če na njem ugotovite poškodbo.
- Proizvajalec/distributer tega izdelka ne prevzema odgovornosti za poškodbe ali škodo, nastalo zaradi nepravilne montaže/nepravilne uporabe.
- Izdelka ne potaplajte v vodo ali druge tekočine.
- Poskrbite, da izdelek ni v bližini odprtega ognja in vročih površin.
- LED-modula **1** ni mogoče zamenjati.
- Svetleče diode niso zamenljive. Ko se svetlobni vir približa koncu svoje življenjske dobe, je treba zamenjati celoten izdelek.
- **ŽIVLJENJSKA NEVARNOST!** Med montažo se morajo otroci nahajati izven delovnega območja. Obseg dobave vključuje različne vijake in druge manjše dele. Ti so lahko smrtno nevarni, če jih pogoltnete ali vdihnete.



Varnostna navodila za baterije/akumulatorske baterije

- **ŽIVLJENJSKA NEVARNOST!** Baterije/akumulatorske baterije vedno hranite izven dosega otrok. V primeru zaužitja takoj poiščite zdravniško pomoč!
- **OPOZORILO!** Baterijo lahko zamenja specializirano osebje.
-  **NEVARNOST EKSPLOZIJE!** Nikoli ne polnite baterij, ki jih ni mogoče polniti. Nikoli ne povzročajte kratkega stika baterij/akumulatorskih baterij in jih ne odpirajte. Posledica so lahko pregrevanje, nevarnost požara ali eksplozija.
- Baterij/akumulatorskih baterij nikoli ne mečite v ogenj ali v vodo.
- Baterij/akumulatorskih baterij ne izpostavljajte mehanskim obremenitvam.

● Nevarnost puščanja baterij/akumulatorskih baterij

- Izogibajte se ekstremnim pogojem in temperaturam, ki lahko vplivajo na baterije/akumulatorske baterije, npr. radiatorjem/neposredni sončni svetlobi.
- Izogibajte se stiku s kožo, očmi in sluznicami! Če pridete v stik s kislino akumulatorja, prizadeta mesta takoj izperite z veliko čiste vode in takoj poiščite zdravniško pomoč!
-  **NOSITE ZAŠČITNE ROKAVICE!** Puščajoče ali poškodovane baterije/akumulatorske baterije lahko povzročijo opekline, če pridejo v stik s kožo. Zato v tem primeru nosite primerne zaščitne rokavice.
- Če baterije puščajo, jih takoj odstranite iz izdelka, da se izognete poškodbam.

● Montaža

Napotek: Z izdelka odstranite ves embalažni material. Pred montažo določite, kje boste izdelek namestili. Pred vrtnjem pritrdilnih lukenj se prepričajte, da na mestu vrtnja ne morete prevrtati ali poškodovati cevi za plin, vodovodne cevi ali električnega voda. Za vrtnanje lukenj v zid uporabite vrtalnik. Upoštevajte varnostna navodila, ki izhajajo iz navodil za uporabo in varnostnih navodil vrtalnika. V nasprotnem primeru obstaja nevarnost smrti ali poškodbe zaradi električnega udara.

Napotek: Priložen material za montažo je primeren za običajni trdni zid. Pozanimajte se tudi, kateri material za montažo je primeren za izbrano montažno površino. Po potrebi se o tem posvetujte s strokovnjakom.

Pri izbiri mesta namestitve bodite pozorni na naslednje:

- Prepričajte se, da je izdelek osvetljuje zeleno območje. Prepričajte se, da detektor gibanja [4] zajema zeleno območje.
- Detektor gibanja ima območje zaznavanja najv. 10 m, s kotom zaznavanja pribl. 120°.
- Poskrbite, da detektor gibanja [4] ponoči ni osvetljen z ulično razsvetljavo. To lahko omejuje funkcijo.
- Priporočena višina za namestitev je 2 do 4 m. Če je mogoče, namestite reflektor na mesto brez umazanije in prahu, zaščitnim pred dežjem (npr. pod previsom strehe), zaščitnim pred soncem in drugimi vremenskimi razmerami.

Napotek: Solarni panel [2] potrebuje čim bolj neposredno sončno svetlobo. Tudi zgolj delno senčenje solarnega panela čez dan lahko pomembno vpliva na njegovo napajanje.

Smer neba:

Optimalna je usmerjenost proti jugu. Raje izberite orientacijo z rahlim odstopanjem proti zahodu kot z rahlim odstopanjem proti vzhodu.

● Montaža reflektorja

- Položaje pilotnih lukenj [3] (glejte sl. A) prenesite na mesto namestitve na steni.
- Zvrтайте dve luknji (\varnothing 6 mm) in vstavite ustrezne moznike [8] (glejte sl. C in G).
- Vijake [7] privijte v moznike [8] in pustite približno 3 mm prostora med glavo vijaka in pritrdilno steno (glejte sl. C).
- Pilotne luknje [3] postavite na vijake in pritisnite reflektor vzdolž vodila, da ga pritrдите (glejte sl. C).
- Po potrebi prilagodite razdaljo vijakov do pritrtilne površine, da dosežete trdno pritrrditev reflektorja.

Montaža modela 1262-S z distančnikom

Model 1262-S (glejte sl. E) lahko namestite z distančnikom (za montažo brez distančnika glejte zgoraj).

- Distančnik [9] z vijaki [11] privijte na reflektor (glejte sl. F).
- Distančnik [9] privijte na steno tako, da vijake [7] vstavite skozi pilotne luknje [12] v moznike [8] in jih trdno zategnete (glejte sl. G).

● Usmeritev reflektorja/ solarnega panela

Reflektor lahko usmerite vodoravno (zgoraj/ spodaj) pod kotom do 180° (glejte sl. D).

- Sprostite oba vrtljiva gumba reflektorja [6], da nastavite reflektor (glejte sl. B).
- Ko ste dosegli zeleni položaj, ponovno trdno privijte vrtljiva gumba. Če je potrebno, z izvijačem nasprotujte vijaku na vrtljivem gumbu (Zaradi zgradbe priporočamo kotni izvijač.).

Izravnava modela 1262-S

z distančnikom

Reflektor lahko usmerite vodoravno (zgoraj/ spodaj) pod kotom do 180° (glejte sl. H).

- Sprostite vrtljiv gumb distančnika [10], da nastavite višino reflektorja (glejte sl. H).
- Ko ste dosegli zeleni položaj, ponovno trdno privijte vrtljiv gumb.
- Sprostite vrtljiv gumb reflektorja [6], da nastavite reflektor (glejte sl. H).
- Ko ste dosegli zeleni položaj, ponovno trdno privijte vrtljiv gumb. Če je potrebno, z izvijačem nasprotujte vijaku na vrtljivem gumbu. (Zaradi zgradbe priporočamo kotni izvijač.).

Napotek: Detektor gibanja ima kot zaznavanja do 120° . Poskrbite, da bo detektor gibanja usmerjen neposredno na vaše zeleno območje zaznavanja.

Napotek: Za zagotavljanje optimalnega delovanja poskrbite, da površina solarnega panela [2] ni umazana.

● Polnjenje akumulatorske baterije

- Akumulatorska baterija se polni v vsakem načinu. Optimalno polnitev dosežete na začetku, ko je izdelek izklopljen.

Napotek: Akumulatorska baterija se pri dobri sončni svetlobi napolni v 7 do 8 urah. Trajanje postopka polnjenja je odvisno od stanja napolnjenosti baterije in kakovosti sončnih žarkov.

● Upravljanje

Izdelek lahko deluje v treh različnih načinih. Te lahko nastavite s stikalom [5].

Napotek: Sončni panel vklopi izdelek v mraku oz. temi v načinu, ki ste ga nastavili.

Napotek: Polnitev akumulatorske baterije preko solarnega panela ni odvisna od tega, v katerem načinu se nahaja. Polnjenje vedno poteka.

Način 1

- Pritiskajte stikalo [5] za 3 sekunde, da preklopite v »način 1«.
- Reflektor 1-krat zasveti in nato stalno sveti z zmanjšano svetlostjo.
- Če detektor gibanja zazna gibanje znotraj svojega dosega, reflektor zasveti s polno svetlostjo.
- Po pribl. 15 sekundah reflektor spet sveti z zmanjšano svetlostjo.

Način 2

- Ponovno pritisnite stikalo [5], da preklopite v »način 2«.
- Luč 2-krat utripa in se nato izklopi.
- Če detektor gibanja zazna gibanje znotraj svojega dosega, reflektor zasveti s polno svetlostjo.
- Po pribl. 15 sekundah se luč ponovno izklopi.

Način 3

- Ponovno pritisnite stikalo [5], da preklopite v »način 3«.
- Luč 3-krat utripa in se nato izklopi. Reflektor sveti z zmanjšano svetlostjo. Detektor gibanja je pri tem nedejaven.

Izklop reflektorja

- Če želite izklopiti reflektor, pritisnite stikalo [5] še četrtič.

● Odstranjevanje napak

- = Napaka
- ⊙ = Vzrok
- = Rešitev

- = Izdelek se ne vklopi.
- ⊙ = Izdelek je izključen.
- = Pritisnite stikalo [5], da vklopite izdelek (glejte poglavje »upravljanje«).

- = Luč utripa.
- ⊙ = Akumulatorska baterija je skoraj prazna.
- = Baterijo napolnite (glejte poglavje »Polnjenje baterije«).

● Čiščenje in skladiščenje

- V primeru neuporabe, shranjevanja in/ali čiščenja izdelek izklopite.
- Redno pregledujte detektor gibanja [4] in solarni panel [2] glede umazanije. Odstranite jo, da zagotovite pravilno delovanje izdelka.
- Izdelek, še zlasti solarni panel, pozimi hranite brez snega in zmrzali.
- Za čiščenje uporabite samo suho krpo, brez kosmov. Pri trdovratni umazaniji krpo rahlo navlažite.

● Odstranjevanje med odpadke



Pri razvrščanju odpadkov upoštevajte označevanje embalažnih materialov, ki so označeni s kraticami (a) in števkami (b) in imajo naslednji pomen:

1–7: Umetne snovi
20 – 22: Papir in karton
80 – 98: Kompozitni materiali.



Za možnosti odstranjevanja se lahko obrnete na vašo občinsko ali mestno upravo.



Zaradi varovanja okolja, izdelka, ko je odslužil, ne odlagajte kot gospodinjski odpadke, temveč ga odstranite strokovno. Glede informacij o zbirnih mestih in njihovem delovnem času se lahko obrnete na lokalno upravo.

Okvarjene ali izrabljene akumulatorske baterije je treba reciklirati v skladu z Direktivo 2006/66/ES in njenimi

spremembami. Akumulatorske baterije in/ali izdelek vrnite prek ponujenih zbiralnih mest.



Okoljska škoda zaradi nepravilnega odlaganja akumulatorskih baterij!

Akumulatorskih baterij ne smete odvreči med gospodinjne odpadke. Lahko vsebuje strupene težke kovine*) in so predmet ravnanja z nevarnimi odpadki. Baterije in akumulatorje, ki niso trdno nameščeni v napravi, je treba pred odstranjevanjem odstraniti in zavreči ločeno. Baterije in akumulatorske baterije oddajte le v izpraznjenem stanju! Če je mogoče, uporabite akumulatorske namesto baterij za enkratno uporabo.

*) označene z: Cd = kadmij, Hg = živo srebro, Pb = svinec

● Garancija

Spoštovana stranka, za to napravo dobite 3-letno garancijo, ki začne teči z datumom nakupa. V primeru okvare tega izdelka, so vam na voljo zakonske pravice proti prodajalcu izdelka. Te zakonske pravice niso omejene s spodaj navedeno garancijo.

Garancijski pogoji

Rok garancije se začne z datumom nakupa. Prosimo, da originalni blagajniški račun dobro shranite. Ta je potreben kot dokazilo o nakupu. Če pride do napake v materialu ali izdelavi tega izdelka v treh letih od datuma nakupa, bomo izdelek, po naši presoji, brezplačno popravili ali zamenjali. Ta garancija predpostavlja, da je treba v roku triletnega garancijskega obdobja, predložiti okvarjeno napravo in potrdilo o nakupu (blagajniški prejemek) ter kratek opis napake in kdaj je napaka nastopila. Če garancija napako krije, bomo izdelek popravili ali zamenjali za novega. S popravilom ali zamenjavo izdelka ne prične teči nov garancijski rok.

Garancijsko obdobje in zakonski zahtevki za napake

Garancijski rok se zaradi garancijskega zahtevka ne podaljša. To velja tudi za zamenjane in popravljene dele. Poškodbe in pomanjkljivosti, ki so morda prisotne že ob nakupu, je treba sporočiti takoj po razpakiranju. Popravila, izvedena po poteku garancijskega roka, so plačljiva.

Obseg garancije

Naprava je bila skrbno izdelana v skladu s strogimi smernicami za kakovost in pred dobavo natančno preizkušena. Garancija velja tako za materialne ali proizvodne napake, kot tudi za akumulatorsko baterijo. Ta garancija ne pokriva sestavnih delov, ki so predmet običajne obrabe in se jih zato šteje za obrabne dele in za poškodbe občutljivih delov, kot so npr. stikala ali pa sestavni deli iz stekla. Ta garancija preneha veljati, če je bil izdelek poškodovan, nepravilno uporabljen ali nepravilno servisiran. Za namensko uporabo izdelka je treba natančno upoštevati vse napotke v navodilih za uporabo. Obvezno se je treba izogibati namenom uporabe ali dejavnostim, ki jih navodila za uporabo ne priporočajo ali je na njih opozorjeno. Izdelek je namenjen samo za zasebno in komercialno uporabo. Garancija preneha veljati v primeru zlorabe ali nepravilne uporabe, uporabe sile in pri posegih, ki jih ni izvedel naš pooblaščen servis.

Postopek v primeru garancije

Če želite zagotoviti hitro obravnavo vaše zahteve, sledite spodnjim navodilom.

Opozorilo:

- Prosimo, da za vse zahtevke predložite blagajniški račun in številko izdelka (npr. IAN 123456) kot potrdilo o nakupu.
- Številko izdelka najdete na tipski ploščici na izdelku, graviranju na izdelku, na naslovni strani navodil (spodaj levo) ali na etiketi na hrbtni ali spodnji strani izdelka.

- Če pride do funkcionalnih ali drugih napak, se najprej po telefonu ali e-pošti obrnite na spodaj naveden servisni oddelek.
- Izdelek, ki je evidentiran kot okvarjen, nato s potrdilom o nakupu (blagajniški račun) in opisom napake ter navedbo, kdaj je do napake prišlo, brezplačno pošljite na naveden naslov servisnega oddelka.

● **Servisna služba**



Servis Slovenija

Tel.: 00800 80040044

E-Mail: roman.ostir@relectronic.si
info@relectronic.si

IAN 459049_2401

Prosimo, da za vse zahtevke predložite blagajniški listek in številko izdelka (npr. IAN 123456) kot potrdilo o nakupu.

Zadnjo različico navodil za montažo najdete na: www.citygate24.de

Te in številne druge priročnike, videoposnetke izdelkov in namestitveno programsko opremo lahko prenesete s strani **www.lidl-service.com**. QR-koda na naslovni strani vas pripelje neposredno na Lidlovo servisno stran (www.lidl-service.com) in z vnosom številke artikla (IAN) 123456_7890 lahko odprete svoja navodila za uporabo.

Pooblašчени serviser:

Netsend GmbH

c/o Relectronic Service

Nova vas 78, SI-4201 ZG. Besnica

Hotline: 00800 80040044, Email: roman.ostir@relectronic.si, info@relectronic.si

Garancijski list

1. S tem garancijskim listom «Supplier» jamčimo, da bo izdelek v garancijskem roku ob normalni in pravilni uporabi brezhibno deloval in se zavezujemo, da bomo ob izpolnjenih spodaj navedenih pogojih odpravili morebitne pomanjkljivosti in okvare zaradi napak v materialu ali izdelavi oziroma po svoji presoji izdelek zamenjali ali vrnilo kupnino.
2. Garancija je veljavna na ozemlju Republike Slovenije.
3. Garancijski rok za proizvod je «duration of guarantee» od datuma izročitve blaga. Datum izročitve blaga je razviden iz računa.
4. Če izdelek ne izpolnjuje specifikacij ali nima lastnosti, navedenih v garancijskem listu ali oglaševalskem sporočilu, lahko potrošnik najprej zahteva odpravo napak. O napaki mora potrošnik obvestiti proizvajalca ali pooblaščen servis (kontaktna številka in elektronski naslov navedena zgoraj) in zahtevati odpravo napak. Kupec je dolžan ob uveljavljanju zahtevka predložiti garancijski list in račun, kot potrdilo in dokazilo o nakupu ter dnevu izročitve blaga. Svetujemo vam, da pred tem natančno preberete navodila o sestavi in uporabi izdelka.
5. Rok za odpravo napake je 30 dni od dneva, ko je proizvajalec ali pooblaščen servis prejel zahtevo za odpravo napake. Če napake v tem roku niso odpravljene, mora proizvajalec potrošniku brezplačno zamenjati blago z enakim, novim in brezhibnim blagom. Rok se lahko zaradi narave in kompleksnosti blaga, narave in resnosti neskladnosti ter navora, ki je potreben za dokončanje popravila ali zamenjave podaljša za najkrajši čas, ki je potreben za dokončanje popravila, vendar največ za 15 dni. O številu dni podaljšane roka in razlogih za podaljšanje mora biti potrošnik obveščen pred potekom 30 dnevnega roka za odpravo napak.
6. Če v roku 30 dni oz. v primeru podaljšanja v roku 45 dni blago ni popravljeno ali blago ni zamenjano z novim, lahko potrošnik od proizvajalca zahteva vračilo celotne kupnine ali zahteva sorazmerno znižanje kupnine. Sorazmerno znižanje kupnine je sorazmerno zmanjšanju vrednosti blaga, ki ga je potrošnik prejel, v primerjavi z vrednostjo, ki bi jo imelo blago, če bi bilo skladno.
7. Če se neskladnost pojavi v manj kot 30 dneh od dobave blaga, lahko potrošnik ob predložitvi blaga od proizvajalca takoj zahteva vračilo plačanega zneska.
8. Proizvajalec oziroma pooblaščen servis lahko potrošniku za čas popravila blaga, za katero je bila izdana obvezna garancija, zagotovi brezplačno uporabo podobnega blaga. Če proizvajalec potrošniku ne zagotovi nadomestnega blaga v začasno uporabo, ima potrošnik pravico uveljavljati škodo, ki jo je utrpel, ker blaga ni mogel uporabljati od trenutka, ko je zahteval popravilo ali zamenjavo, do njune izvršitve.
9. Stroške za material, nadomestne dele, delo, prenos in prevoz izdelkov, ki nastanejo pri odpravljanju okvar oziroma nadomestitvi blaga z novim, krije proizvajalec.
10. V primeru zamenjave blaga ali zamenjave bistvenega dela blaga z novim se potrošniku izda nov garancijski list.
11. V primeru, da proizvod popravila nepooblaščen servis ali nepooblaščen oseba, kupec ne more uveljavljati zahtevkov iz te garancije.
12. Vzroki za okvaro oziroma nedelovanje izdelka morajo biti lastnosti stvari same in ne vzroki, ki so zunaj proizvajalčeve oziroma prodajalčeve sfere. Kupec ne more uveljavljati zahtevkov iz te garancije, če se ni držal priloženih navodil za sestavo in uporabo izdelka ali če je izdelek kakorkoli spremenjen ali nepravilno vzdrževan.
13. Proizvajalec zagotavlja proti plačilu popravilo, vzdrževanje blaga, nadomestne dele in priklopne aparate vsaj tri leta po poteku garancijskega roka,
14. Obrabni deli oz. potrošni material so izvzeti iz garancije.
15. Vsi potrebni podatki za uveljavljanje garancije in podatki, ki identificirajo blago za katerega velja garancija se nahajajo na dveh ločenih dokumentih (garancijski list, račun).
16. Ta garancija proizvajalca ne izključuje zakonske pravice potrošnika, da zoper prodajalca v primeru neskladnosti blaga brezplačno uveljavlja jamčevalne zahtevke. Ta garancija prav tako ne izključuje pravic potrošnika, ki izhajajo iz obveznega jamstva za skladnost blaga.

Prodajalec:

Lidl Slovenija d.o.o. k.d., Pod lipami 1, SI-1218 Komenda

Solární LED reflektor s pohybovým senzorem

● Úvod

 Blahopřejeme ke koupi nového výrobku. Rozhodli jste se pro vysoce kvalitní výrobek. Pozorně si přečtěte celý tento návod k obsluze. Tento návod patří k tomuto výrobku a obsahuje důležitá upozornění k uvedení do provozu a manipulaci. Vždy dodržujte všechna bezpečnostní upozornění. Pokud byste měli nějaké dotazy nebo jste si při manipulaci s výrobkem nebyli jistí, kontaktujte prodejce nebo servis. Tento návod pečlivě uschovejte a v případě potřeby ho předejte třetí osobě. Označení výrobku v dalším textu: „Reflektor“

● Vysvětlení symbolů



Přečtěte si návod k obsluze!



Datum vydání návodu k obsluze (měsíc/rok)



Datum výroby (měsíc/rok)



Stejnoseměrné napětí



Ohrožení života a nebezpečí poranění pro batolata a malé děti!



Dodržujte varovné a bezpečnostní pokyny!



Nebezpečí výbuchu!



Noste ochranné rukavice!



Tento symbol znamená, že výrobek pracuje s ochranným nízkým napětím (SELV/PELV) (třída ochrany III).

IP65



Ochrana proti vniknutí prachu (prachotěsné provedení, úplná ochrana proti nebezpečnému dotyku) a ochrana proti tryskající vodě ze všech směrů.

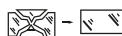

Každý prasknutý ochranný kryt musí být vyměněn. Výrobek v případě poškození ihned vyřadíte z provozu a obraťte se na níže uvedenou servisní adresu.



Nevhodné k osvětlení místnosti



Dosah pohybového senzoru



Úhel pohybového senzoru



Obal a výrobek ekologicky zlikvidujte!



Ohrožení životního prostředí nesprávnou likvidací baterií/akumulátorů!



Obal ze smíšeného dřeva s certifikátem FSC



Označením CE výrobce potvrzuje, že tento výrobek splňuje platné evropské směrnice.

● Použití ke stanovenému účelu

Výrobek je určen pro automatické osvětlení venkovního prostoru (například zahrady, terasy atd.). Výrobek nesmí být montován do vnitřních prostor, protože nemůže docházet k nabíjení akumulátoru. Výrobek není vhodný k osvětlení místností v domácnosti. Tento výrobek je určen pouze k použití v soukromých domácnostech. Jiný než výše popsaný způsob použití nebo změna

výrobku nejsou přípustné a mohou zapříčinit věcné škody či dokonce poškození zdraví osob. Výrobce nebo prodejce neručí za škody vzniklé používáním výrobku v rozporu s jeho určením nebo jeho nesprávným používáním.

● Rozsah dodávky

Model 1262-B

1x LED solární reflektor s pohybovým čidlem
1x montážní materiál
(2x hmoždinka a 2x šroub)
1x návod k obsluze



Model 1262-S

1x LED solární reflektor s pohybovým čidlem
1x distanční držák
1x montážní materiál
(2x hmoždinka a 5x šroub)
1x návod k obsluze

● Popis dílů

- 1 LED modul
- 2 Solární panel
- 3 Vodicí otvory
- 4 Hlásič pohybu
- 5 Spínač
- 6 Otočný knoflík reflektoru
- 7 Šroub
- 8 Hmoždinky
- 9 Distanční držák (1262-S)
- 10 Otočný knoflík distančního držáku (1262-S)
- 11 Šroub (1262-S)
- 12 Vodicí otvory distančního držáku (1262-S)

● Technické parametry

| | |
|---|---|
| Číslo modelu: | 1262-B / 1262-S |
| Vstupní napětí (reflektor): | 3,7 V  , 5 W |
| Solární panel: | 300 mA, max. 1,5 W |
| Akumulátor Li-Ion (18650): | 3,7 V  , 1500 mAh (nahrazení specializovaným personálem) |
| Světelný zdroj: | 56x LED (nelze vyměnit) |
| Hlásič pohybu: | Dosah: max. 10 m Úhel dosahu: cca 120° |
| Světelný tok: | max. 450 lm |
| Barevná teplota: | 6500 K (studená bílá) |
| Doporučená výška instalace: | cca 2–4 m |
| Rozměry reflektoru (vč. držáku na stěnu): | cca 20 x 14 x 4 cm (model 1262-B) cca 33 x 11 x 4 cm (model 1262-S) |
| Maximální projekční plocha: | cca 122 cm ² (model 1262-B) cca 104 cm ² (model 1262-S) |
| Váha: | cca 250 g (model 1262-B) cca 260 g (model 1262-S s distančním držákem) |

● Bezpečnostní upozornění



Bezpečnostní upozornění



▲ VÝSTRAHA!

NEBEZPEČÍ OHROŽENÍ ŽIVOTA A NEBEZPEČÍ ÚRAZU PRO

BATOLATA A DĚTI! Nikdy nenechávejte děti bez dozoru hrát si s obalovým materiálem. Hrozí nebezpečí udušení obalovým materiálem. Děti často podceňují nebezpečí. Zamezte tomu, aby se k výrobku přibližovaly děti.

- Tento výrobek mohou děti od 8 let a starší, rovněž i osoby se sníženými fyzickými, smyslovými nebo duševními schopnostmi nebo s nedostatečnými zkušenostmi a znalostmi používat jen tehdy, jestliže byly pod dohledem nebo instruovány o bezpečném používání výrobku a porozuměly z toho vyplývajícím nebezpečím. Děti si nesmí s výrobkem hrát. Čištění a uživatelskou údržbu nesmějí provádět děti, které nejsou pod dohledem.
- Zjistíte-li nějaké poškození, výrobek nepoužívejte.
- Výrobce/prodejce tohoto výrobku nenese odpovědnost za poranění nebo škody, které vzniknou v důsledku nesprávné montáže nebo nesprávného používání.
- Výrobek neponořujte do vody ani jiných kapalin.
- Výrobek neinstalujte do blízkosti otevřeného ohně nebo horkých povrchů.
- LED modul  nelze vyměnit.
- LED diody nelze vyměnit. Když světelný zdroj dosáhne konce své životnosti, musí se celý výrobek vyměnit.

■ **NEBEZPEČÍ OHROŽENÍ ŽIVOTA!**

Děti během montáži udržujte mimo pracovní oblast reflektoru. Součástí dodávky je větší počet šroubů a dalších drobných dílů. Tyto mohou být při spolknutí nebo vdechnutí životu nebezpečné.



Bezpečnostní upozornění pro baterie/akumulátory

■ **NEBEZPEČÍ OHROŽENÍ ŽIVOTA!**

Baterie/akumulátory uchovávejte mimo dosah dětí. V případě spolknutí okamžitě vyhledejte lékaře!

- **UPOZORNĚNÍ!** Výměnu baterie může provádět specializovaný personál.

■ **NEBEZPEČÍ VÝBUCHU!** Nikdy



nenabíjejte nedobíjecí baterie.

Baterie/akumulátory nezkratujte ani je neotevírejte. Následkem by mohlo být přehřátí, požár nebo prasknutí.

- Baterie/akumulátory nikdy neházejte do ohně nebo vody.
- Baterie/akumulátory nevystavujte mechanickému zatížení.

● Riziko vytečení baterií/ akumulátorů

- Zamezte extrémním podmínkám a teplotám, které mohou působit na baterie/akumulátory, např. topná tělesa/přímé sluneční záření.
- Zamezte kontaktu s kůží, očima a sliznicemi! Při kontaktu s kyselinou postižená místa okamžitě opláchněte velkým množstvím čisté vody a neprodleně vyhledejte lékaře!

■ **POUŽÍVEJTE OCHRANNÉ**



RUKAVICE! Vyteklé nebo

poškozené baterie/akumulátory mohou při styku s kůží způsobit poleptání. Proto v tomto případě noste vhodné ochranné rukavice.

- Vyteklé baterie okamžitě odstraňte z výrobku, aby nedošlo k poškození.

● Montáž

Upozornění: Odstraňte z výrobku veškerý obalový materiál. Před montáží se rozhodněte, kam výrobek namontujete. Před vrtnáním upevňovacích otvorů se přesvědčte, zda na místě vrtnání nemůže dojít k navrtání vedení plynu, vody nebo elektrické energie. K vyvrtání otvorů do zdi použijte vrtačku. Dodržujte bezpečnostní pokyny uvedené v návodu k obsluze a bezpečnostních pokynech vrtačky. Jinak hrozí smrt nebo těžké poranění elektrickým proudem.

Upozornění: Přiložený montážní materiál je vhodný pro běžné, pevné zdivo. Informujte se také, jaký montážní materiál je vhodný pro Vámi zvolený montážní podklad. Informujte se případně u odborníka.

Při výběru montážního místa dbejte na následující skutečnosti:

- Přesvědčte se, zda výrobek osvítil požadovanou oblast. Přesvědčte se, zda pohybové čidlo **4** snímá požadovanou oblast.
- Pohybové čidlo má dosah snímání max. 10 m při úhlu snímání asi 120°.
- Dejte pozor, aby na pohybové čidlo **4** v noci nesvítilo pouliční osvětlení. Toto může negativně ovlivnit funkci.
- Doporučená instalační výška činí 2–4 m. Je-li to možné, venkovní reflektor namontujte na místo bez nečistot a prachu, chráněné před deštěm (např. pod střešní převis) a dalšími povětrnostními vlivy.

Upozornění: Solární panel **2** vyžaduje co nejprímější sluneční záření. I částečné zastínění solárního panelu během dne může mít výrazně negativní vliv na nabíjení.

Orientace ke světovým stranám:

Optimální je orientace směrem na jih. Vyberte orientaci s nepatrnými odchylkami

na západ spíše než orientaci s nepatrnou odchylkou na východ.

● Montáž reflektoru

- Zakreslete polohy vodicích otvorů **3** (viz obr. A) na montážní místo na stěně.
- Vyvrtejte dva otvory (ø 6 mm) a zasuňte do nich vhodné hmoždinky **8** (viz obr. C a G).
- Zашroubujte šrouby **7** do hmoždinek **8** a nechejte mezi hlavou šroubu a montážní stěnou místo cca 3 mm (viz obr. C).
- Nasad'te vodicí otvory **3** na šrouby a pro upevnění přitiskněte reflektor na vedení (viz obr. C).
- V případě potřeby upravte vzdálenost šroubů k montážní ploše tak, abyste docílili pevného usazení reflektoru.

Montáž modelu 1262-S s distančním držákem

Model 1262-S (viz obr. E) můžete namontovat s distančním držákem (montáž bez distančního držáku viz výše).

- Pevně našroubujte distanční držák **9** pomocí šroubů **11** na reflektor (viz obr. F).
- Pevně našroubujte distanční držák **9** na stěnu tak, že šrouby **7** prostrčíte vodicími otvory **12** do hmoždinek **8** a pevně je utáhnete (viz obr. G).

● Seřízení reflektoru / solárního panelu

Reflektor lze horizontálně (nahoru/dolů) seřídit v úhlu do 180° (viz obr. D).

- Uvolněte oba otočné knoflíky reflektoru **6** a nastavte reflektor (viz obr. B).
- Při dosažení požadované polohy otočné knoflíky opět pevně utáhněte. V případě potřeby použijte pro zafixování šroubu na otočném knoflíku šroubovák (Kvůli druhu konstrukce doporučujeme stranový šroubovák.).

Vyrovnaní modelu 1262-S pomocí distanční podložky

Reflektor lze horizontálně (nahoru/dolů)
seřadit v úhlu do 180° (viz obr. H).

- Uvolněte otočný knoflík distančního držáku [10] a nastavte výšku reflektoru (viz obr. H).
- Při dosažení požadované polohy otočný knoflík opět pevně utáhněte.
- Uvolněte otočný knoflík reflektoru [6] a nastavte úhel (viz obr. H).
- Při dosažení požadované polohy otočný knoflík opět pevně utáhněte. V případě potřeby použijte pro zafixování šroubu na otočném knoflíku šroubovák (Kvůli druhu konstrukce doporučujeme stranový šroubovák.).

Upozornění: Pohybové čidlo má úhel snímání až 120°. Dejte pozor, aby pohybové čidlo snímalo jen požadovanou oblast.

Upozornění: Chcete-li zajistit optimální fungování, dejte pozor, aby povrch solárního panelu [2] nebyl znečištěný.

● Nabití akumulátoru

- Akumulátor se nabíjí v každém režimu. Optimálního nabití dosáhnete na počátku, pokud je výrobek vypnutý.

Upozornění: K nabití akumulátoru je zapotřebí 7 až 8 hodin dostatečného slunečního záření. Doba trvání nabíjení je závislá na stavu nabití akumulátoru i kvalitě slunečního záření.

● Obsluha

Výrobek lze provozovat ve třech různých režimech. Režimy lze nastavit pomocí spínače [5].

Upozornění: Solární panel sepne výrobek při setmění příp. šeru do režimu, který jste nastavili.

Upozornění: Nabíjení akumulátoru solárním panelem není závislé na zvoleném režimu. Nabíjení probíhá vždy.

Režim 1

- Pro přechod do „Režimu 1“ stiskněte spínač [5] na 3 sekundy.
- Reflektor se jednou rozsvítí a dále bude svítit nižším jasem.
- Pokud snímá pohybové čidlo pohyb v rámci jeho dosahu, rozsvítí se reflektor s plným jasem.
- Za cca 15 sekund bude svítit reflektor opět nižším jasem.

Režim 2

- Pro přechod do „Režimu 2“ stiskněte ještě jednou spínač [5].
- Světlo 2krát zabliká a poté zhasne.
- Pokud snímá pohybové čidlo pohyb v rámci jeho dosahu, rozsvítí se reflektor s plným jasem.
- Po cca 15 sekundách se světlo opět vypne.

Režim 3

- Pro přechod do „Režimu 3“ stiskněte ještě jednou spínač [5].
- Světlo 3krát zabliká. Reflektor bude svítit nižším jasem. Pohybové čidlo přitom není aktivní.

Vypnutí reflektoru

- Pro vypnutí reflektoru stiskněte spínač [5] počtvrté.

● Odstraňování závad

- = Závada
- ⊙ = Příčina
- = Řešení

- = Výrobek se nezapíná.
- ⊙ = Výrobek je vypnutý.
- = Pro zapnutí výrobku (viz kapitola „Obsluha“) stiskněte spínač [5].

- = světlo bliká
- ⊙ = akumulátor je téměř vybitý
- = Akumulátor nabíjte (viz kapitola „Nabití akumulátoru“).

● Čištění a skladování

- Když výrobek nepoužíváte nebo ho chcete uskladnit a/nebo vyčistit, vypněte ho.
- Pravidelně kontrolujte, zda nejsou pohybové čidlo [4] a solární panel [2] znečištěné. Chcete-li zajistit bezvadné fungování výrobku, nečistoty odstraňte.
- Během zimy odstraňujte z výrobku a zejména ze solárního panelu sníh a led.
- K čištění používejte suchou utěrku neuvolňující vlákna. V případě silnějšího znečištění utěrku mírně navlhčete.

● Likvidace



Respektujte značení na obalovém materiálu při třídění odpadů, tyto jsou označeny zkratkami (a) a čísly (b) s následujícím významem:

1–7: plasty

20–22: papír a lepenka

80–98: kompozitní materiály



Možnosti likvidace vysloužilých výrobků se dozvíte na obecním nebo městském úřadě.



V zájmu ochrany životního prostředí nevyhazujte výrobek určený k likvidaci do odpadu

z domácností, ale místo toho jej zavezte k odborné likvidaci.

K získání dalších informací o ekodvorech a otevírací době se obraťte na místní správu.

Poškozené nebo opotřebované akumulátory je nutné recyklovat podle směrnice 2006/66/ES a jejích změn. Akumulátory a/ nebo výrobek vraťte k recyklaci prostřednictvím nabízených sběrných zařízení.



Ohrožení životního prostředí nesprávnou likvidací akumulátorů!

Akumulátory se nesmějí vyhazovat do smíšeného odpadu. Mohou obsahovat toxické těžké kovy*) a je nutné je likvidovat jako nebezpečný odpad. Baterie a akumulátory, které nejsou trvale instalovány v zařízení, se musí před likvidací odstranit a zlikvidovat s tříděným odpadem. Odevzdávejte prosím baterie a akumulátory pouze ve vybitém stavu! Pokud je to možné, použijte místo jednorázových baterií akumulátory.

*) S označením: Cd = kadmium, Hg = rtuť, Pb = olovo

● Záruka

Vážení zákazníci, v tento přístroj vám poskytneme záruku 3 roky od data nákupu. V případě závady tohoto výrobku vám vůči prodejci výrobku přísluší zákonná práva. Tato zákonná práva nejsou omezena dále uvedenou zárukou.

Záruční podmínky

Záruční lhůta začíná datem nákupu. Originální pokladní stvrzenku dobře uschovejte. Budete ji potřebovat jako doklad o koupi. Dojde-li během tří let od data nákupu tohoto výrobku k materiálové nebo výrobní závadě, bude váš výrobek námi (podle naší volby) bezplatně opraven vyměněn, anebo vám uhradíme kupní cenu. Toto poskytnutí záruky předpokládá, že během tříleté lhůty předložíte poškozený přístroj a doklad o koupi (pokladní stvrzenka) a krátce písemně popíšete, v čem spočívá závada a kdy k ní došlo. Jestliže je závada krytá naší zárukou, dostanete zpět opravený nebo nový výrobek. Po opravě nebo výměně výrobku nezačíná běžet nová záruční lhůta.

Záruční lhůta a nároky na odstranění závady

Záruční lhůta se poskytnutím záruky neprodlužuje. Toto také platí pro vyměněné a opravené díly. Škody a závady existující případně již při koupi musíte nahlásit hned po vybalení. Opravy potřebné po uplynutí záruční lhůty jsou zpoplatněny.

Rozsah záruky

Přístroj byl pečlivě vyroben podle přísných směrnic kvality a před dodávkou svědomitě zkontrolován. Poskytnutí záruky platí pro materiálové nebo výrobní vady a také pro baterii. Tato záruka se nevztahuje na součásti výrobků, které jsou vystaveny normálnímu opotřebením, a lze je považovat za opotřebitelné díly, nebo na poškození rozbitných dílů, např. přepínačů nebo skleněných dílů. Tato záruka zaniká, jestliže byl výrobek poškozen, neodborně používán nebo udržován. Pro správné používání výrobku musíte přesně dodržovat všechny pokyny uvedené v návodu k obsluze. Je nutné bezpodmínečně zabránit účelům použití a manipulacím, které nejsou v návodu k obsluze doporučeny, nebo před kterými je varováno. Výrobek je určen výhradně jen pro soukromé, a nikoli komerční použití. Záruka zaniká při neoprávněném a neodborném používání, použití síly a u zásahů, které nebyly provedeny naší autorizovanou servisní pobočkou.

Zpracování v případě záruky

K zajištění rychlého zpracování vaší záležitosti se řiďte prosím následujícími

pokyny:

- Pro jakékoli dotazy mějte prosím připravenou pokladní stvrzenku a číslo položky (např. IAN 123456) jako doklad o koupi.
- Číslo výrobku je uvedeno na typovém štítku, gravuře na výrobku, na titulním listě vašeho návodu (dole vlevo) nebo na nálepce na

zadní nebo spodní straně výrobku.

- Pokud by se vyskytly funkční vady nebo jiné nedostatky, kontaktujte nejprve telefonicky nebo e-mailem níže uvedené servisní oddělení.
- Výrobek zaznamenaný jako vadný můžete pak bez poštovního odeslat na vám sdělenou adresu servisu. K výrobku přiložte doklad o koupi (pokladní stvrzenku) a uveďte, v čem závada spočívá a kdy k ní došlo.

● **Servis**



Servis Česko

Tel. : 00800 80040044

E-Mail: administration@mynetsend.de

IAN 459049_2401

Pro jakékoli dotazy mějte prosím připravenou pokladní stvrzenku a číslo položky (např. IAN 123456) jako doklad o koupi.

Aktuální návod k obsluze najdete na webu www.citygate24.de

Tuto a mnoho dalších příruček, videí k výrobkům a instalační software si můžete stáhnout na stránkách

www.lidl-service.com.

Naskenováním QR kódu na titulní straně se dostanete přímo na stránku služeb Lidl (www.lidl-service.com) a zadáním čísla výrobku (IAN) 123456_7890 si můžete otevřít návod k obsluze.

Solárny LED reflektor s pohybovým senzorm

• Úvod

 Blahoželáme vám ku kúpe vášho nového výrobku. Rozhodli ste sa tým pre vysoko kvalitný produkt.

Pozorne si prečítajte všetky časti tohto návodu na obsluhu. Tento návod je neoddeliteľnou súčasťou výrobku a obsahuje dôležité pokyny týkajúce sa uvedenia do prevádzky a manipulácie. Vždy dodržiavajte všetky bezpečnostné pokyny. V prípade otázok alebo nejasností týkajúcich sa manipulácie s výrobkom kontaktujte svojho predajcu alebo príslušné servisné centrum. Tento návod starostlivo uschovajte a priložte ho k výrobku v príp. postúpenia tretej osobe. Nasledujúce pomenovanie výrobku: „Reflektor“

• Vyhlásenie o značkách



Prečítajte si návod na obsluhu!



Dátum vydania návodu na obsluhu (mesiac/rok)



Dátum výroby (mesiac/rok)



Jednosmerné napätie



Nebezpečenstvo ohrozenia života a úrazu pre batol'atá a deti!



Dodržiavajte výstražné a bezpečnostné upozornenia!



Nebezpečenstvo výbuchu!



Noste ochranné rukavice!



Tento symbol znamená, že produkt pracuje s malým ochranným napätím (SELV/PELV) (trieda ochrany III).

IP65



Ochrana proti prenikaniu prachu (prachotesný, kompletná ochrana kontaktov) a ochrana proti prúdu vody zo všetkých strán.

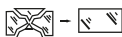

Prasknutý ochranný kryt sa musí vymeniť. V prípade poškodenia výrobok okamžite prestaňte používať a obráťte sa na servisné pracovisko na uvedenej adrese.



Nevhodné na osvetlenie miestnosti



Dosah záznamu



Uhol záznamu



Obal a výrobok zlikvidujte ekologicky!



Škody na životnom prostredí v dôsledku nesprávnej likvidácie batérií/akumulátorov!



Obal zo zmiešaného dreva certifikovaného FSC



Označením CE výrobca potvrdzuje, že tento výrobok zodpovedá platným európskym smerniciam.

• Používanie na určený účel

Výrobok je určený na automatické osvetlenie v exteriéri (napr. záhrada, terasa atď.). Výrobok sa nesmie montovať vo vnútorných priestoroch, pretože akumulátor sa potom nemôže nabíjať. Produkt nie je vhodný na osvetlenie miestnosti v domácnosti.

Tento výrobok je určený len na použitie v domácnostiach. Iný ako vyššie popísaný spôsob použitia a úpravy produktu sú nepripustné a môže viesť k vecným škodám alebo dokonca k osobným ujám. Výrobca alebo predajca nepreberá žiadne ručenie za škody, ktoré vznikli v dôsledku používania v rozpore so stanoveným účelom a nesprávneho používania.

● Rozsah dodávky

Model 1262-B

1x LED solárny reflektor s hlásičom pohybu
1x montážny materiál
(2x hmoždinky a 2x skrutky)
1x návod na obsluhu



Model 1262-S

1x LED solárny reflektor s hlásičom pohybu
1x dištančný držiak
1x montážny materiál
(2x hmoždinky a 5x skrutky)
1x návod na obsluhu

● Opis dielov

- 1 LED modul
- 2 Solárny panel
- 3 Vodiace otvory
- 4 Hlásič pohybu
- 5 Spínač
- 6 Otočný gombík reflektora
- 7 Skrutka
- 8 Hmoždinka
- 9 Nástenný držiak (1262-S)
- 10 Otočný gombík dištančného držiaka (1262-S)
- 11 Skrutka (1262-S)
- 12 Vodiace otvory nástenného držiaka (1262-S)

● Technické údaje

| | |
|--|---|
| Číslo modelu: | 1262-B / 1262-S |
| Vstupné napätie (reflektor): | 3,7 V  , 5 W |
| Solárny panel: | 300 mA, max. 1,5 W |
| Lítium-iónový akumulátor (18650): | 3,7 V  , 1500 mAh (Vymeniteľné špecializovaným personálom) |
| Osvetľovací prostriedok: | 56x LED diód (bez možnosti výmeny) |
| Hlásič pohybu: | Dosah: max. 10 m Uhol záznamu: cca 120° |
| Svetelný tok: | max. 450 lm |
| Teplota farby: | 6 500 K (studená biela) |
| Odporúčaná inštalácia výška: | cca 2 – 4 m |
| Rozmery reflektora (vrát. nástenného držiaka): | cca 20 x 14 x 4 cm (model 1262-B) cca 33 x 11 x 4 cm (model 1262-S) |
| Maximálna projekčná plocha: | cca 122 cm ² (model 1262B) cca 104 cm ² (model 1262-S) |
| Hmotnosť: | cca 250 g (model 1262-B) cca 260 g (model 1262-S s dištančným držiakom) |

● Bezpečnostné pokyny



Bezpečnostné pokyny



VAROVANIE!

NEBEZPEČENSTVO OHROZENIA ŽIVOTA A ÚRAZU PRE

BATOLATÁ A DETI! Nikdy nenechávajte deti bez dozoru s obalovým materiálom. Existuje nebezpečenstvo zadusenía obalovým materiálom. Deti často podceňujú nebezpečenstvá. Vždy udržiavajte deti mimo dosahu produktu.

- Tento produkt môžu používať deti staršie ako 8 rokov, ako aj osoby so zníženými fyzickými, sensorickými alebo mentálnymi schopnosťami alebo s nedostatkom skúseností a vedomostí, ak sa na ne dohliada alebo boli poučené vzhľadom na bezpečné používanie produktu a chápu z toho vyplývajúce nebezpečenstvá. Deti sa nesmú hrať s produktom. Používateľské čistenie a údržbu nesmú vykonávať deti bez dozoru.
- Výrobok nepoužívajte, ak zistíte akékoľvek poškodenia.
- Výrobca/distribútor tohto výrobku nenesie zodpovednosť za zranenia alebo škody spôsobené neodbornou montážou/použitím.
- Výrobok nikdy neponárajte do vody ani iných kvapalín.
- Uchovávajúce výrobok mimo dosahu otvoreného ohňa a horúcich povrchov.
- LED modul  nie je možné vymeniť.
- LED sú bez možnosti výmeny. Keď zdroj svetla dosiahne koniec svojej životnosti, musí sa vymeniť celý výrobok.
- **OHROZENIE ŽIVOTA!** Počas montáže držte deti mimo pracovnej oblasti. Súčasťou dodávky je množstvo skrutiek a iných malých častí. Tieto by mohli byť pri požití alebo inhalovaní životnebezpečné.



Bezpečnostné pokyny pre batérie/akumulátory

- **OHROZENIE ŽIVOTA!** Batérie/akumulátory uchovávajú mimo dosahu detí. V prípade požitia ihneď vyhľadajte lekára!
- **UPOZORNENIE!** Batériu môže vymeniť špecializovaný personál.
- **NEBEZPEČENSTVO VÝBUCHU!**  Nenabíjateľné batérie nikdy opakovanenabíjajte. Batérie/akumulátory neskratujte ani ich neotvárajte. Následkom môže byť prehriatie, nebezpečenstvo požiaru alebo prasknutie.
- Batérie/akumulátory nikdy nehádzte do ohňa alebo vody.
- Batérie/akumulátory nevystavujte mechanickému zaťaženiu.

● Riziko vytečenia batérií/akumulátorov

- Vyvarujte sa extrémnych podmienok a teplôt, ktoré môžu pôsobiť na batérie/akumulátory, napr. na vykurovacie telesá/priame slnečné žiarenie.
- Zabráňte kontaktu s pokožkou, očami a sliznicami! Pri kontakte s akumulátorovou kyselinou postihnuté miesta vypláchnite dostatočným množstvom čistej vody a bezodkladne vyhľadajte lekára!
- **NOSTE OCHRANNÉ RUKAVICE!**  Vytečené alebo poškodené batérie/akumulátory môžu pri kontakte s kožou spôsobiť poleptania. Preto noste v takomto prípade vhodné ochranné rukavice.
- V prípade vytečenia batérie okamžite vyberte z výrobku, aby ste zabránili škodám.

● Montáž

Upozornenie: Odstráňte z výrobku všetok obalový materiál. Pred montážou sa

rozhodnite, kde namontujete produkt. Pred vŕtaním montážnych otvorov sa uistite, že v mieste vrtu nevedú žiadne rozvody plynu, vody alebo elektriny, ktorým by hrozilo prevŕtanie alebo poškodenie. Na vyvŕtanie dier do muriva použite vŕtačku. Dodržiavajte bezpečnostné pokyny z pokynov k obsluhu a bezpečnosti vŕtačky. Inak hrozí smrť alebo nebezpečenstvo poranenia v dôsledku zásahu elektrickým prúdom.

Upozornenie: Priložený montážny materiál je vhodný na bežné pevné murovanie. Informujte sa aj o tom, aký montážny materiál je vhodný pre montážny podklad, ktorý ste si zvolili. Informujte sa v tomto kontexte prípadne u vášho odborníka.

Pri výbere miesta montáže dávajte pozor na nasledovné záležitosti:

- Uistite sa, že produkt osvetľuje želanú oblasť. Uistite sa, že hlásič pohybu [4] zaznamenáva želanú oblasť.
- Hlásič pohybu má dosah max. 10 m pri uhle záznamu cca 120°.
- Dávajte pozor na to, aby hlásič pohybu [4] nebol v noci ožarovaný pouličným osvetlením. To môže ovplyvňovať funkciu.
- Odporúčaná inštalčná výška je 2 m až 4 m. V prípade možnosti namontujte reflektor na miesto bez nečistôt a prachu, ktoré je chránené pred dažďom (napr. pod previs strechy) a inými poveternostnými vplyvmi.

Upozornenie: Solárny panel [2] si vyžaduje podľa možnosti priame slnečné žiarenie. Aj čiastočné zatienenie solárneho panela počas dňa môže značne ovplyvniť nabíjanie.

Svetová strana:

Optimálne je vycentrovanie na juh. Vyberte skôr vycentrovanie s miernymi odchýlkami na západ ako s miernou odchýlkou na východ.

● **Inštalácia reflektorov**

- Preneste polohy vodiacich otvorov [3] (pozri obr. A) na montážnom mieste na stenu.
- Navŕtajte dva otvory (\varnothing 6 mm) a vložte do nich vhodné prichytky [8] (pozri obr. C a G).
- Naskrutkujte skrutky [7] do hmoždiniek [8] a nechajte si asi 3 mm miesto medzi skrutkovou hlavou a montážnou stenou (pozri obr. C).
- Vodiace otvory [3] preved'te ponad skrutky a zatlačte reflektor pozdĺž vedenia, aby ste ho upevnili (pozri obr. C).
- Prispôsobte, pokiaľ je to potrebné, vzdialenosť skrutiek od montážnej plochy, aby ste dosiahli pevné osadenie reflektora.

Montáž modelu 1262-S s dištančným držiakom

Máte možnosť namontovať model 1262-S (pozri obr. E) s dištančným držiakom (montáž bez dištančného držiaka si pozrite vyššie).

- Pevne zaskrutkujte dištančný držiak [9] so skrutkami [11] na reflektor (pozri obr. F).
- Priskrutkujte dištančný držiak [9] na stenu, pričom nasadíte skrutky [7] cez vodiace otvory [12] do hmoždiniek [8], a pevne ich utiahnite (pozri obr. G).

● **Vycentrovanie reflektora/ solárneho panela**

Reflektor je možné vycentrovať vodorovne (hore/dole) v uhle do 180° (pozri obr. D).

- Uvoľnite obidva otočné gombíky [6], aby ste nastavili reflektor (pozri obr. B).
- Pri požadovanej polohe znovu pevne zakrúťte otočné gombíky. Vezmite si na pomoc, pokiaľ je to potrebné, skrutkovač, aby ste zaistili skrutku na otočnom gombíku (Na základe konštrukčného druhu sa odporúča uhlový skrutkovač.).

Vycentrovanie modelu 1262-S s dištančným držiakom

Reflektor je možné vycentrovať vodorovne (hore/dole) v uhle do 180° (pozri obr. H).

- Uvoľnite otočný gombík dištančného držiaka [10], aby ste nastavili výšku reflektora (pozri obr. H).
- Pri požadovanej polohe znovu pevne zakrúťte otočný gombík.
- Uvoľnite otočný gombík reflektora [6], aby ste nastavili uhol (pozri obr. H).
- Pri požadovanej polohe znovu pevne zakrúťte otočný gombík. Vezmite si na pomoc, pokiaľ je to potrebné, skrutkovač, aby ste zaistili skrutku na otočnom gombíku (Na základe konštrukčného druhu sa odporúča uhlový skrutkovač.).

Upozornenie: Hlásič pohybu má uhol záznamu až do 120°. Dávajte pozor na to, aby bol hlásič pohybu nasmerovaný presne na požadovanú oblasť.

Upozornenie: Dbajte na to, aby povrch solárneho panela [2] nebol znečistený. Zaistíte tak jeho optimálne fungovanie.

● Nabitie akumulátora

- Akumulátor sa nabíja v každom režime. Optimálne nabitie dosiahnete na začiatku, keď je výrobok vypnutý.

Upozornenie: Po 7 až 8 hodinách intenzívneho slnečného žiarenia je akumulátor nabitý. Trvanie procesu nabíjania je závislé od stavu nabitia akumulátora, ako aj od kvality slnečného žiarenia.

● Obsluha

Výrobok je možné prevádzkovať v troch rôznych režimoch. Je ich možné nastaviť pomocou spínača [5].

Upozornenie: Solárny panel zapne výrobok pri stmievaní, resp. tme, vo vami zvolenom režime.

Upozornenie: Nabíjanie akumulátora prostredníctvom solárneho panela nie je závislé od toho, aký režim je zvolený. Nabíjanie prebieha vždy.

Režim 1

- Stlačte spínač [5] na 3 sekundy, aby ste prešli do „režimu 1“.
- Reflektor svieti 1x a nepretržite svieti so zníženým jasom.
- Ak hlásič pohybu zaznamená pohyb v rámci dosahu, zasvieti reflektor s plným jasom.
- Asi po 15 sekundách zasvieti reflektor znovu so zníženým jasom.

Režim 2

- Znovu stlačte spínač [5], aby ste prešli do „režimu 2“.
- Svetlo sa zamihotá 2x a následne sa vypne.
- Ak hlásič pohybu zaznamená pohyb v rámci dosahu, zasvieti reflektor s plným jasom.
- Asi po 15 sekundách sa svetlo znovu vypne.

Režim 3

- Znovu stlačte spínač [5], aby ste prešli do „režimu 3“.
- Svetlo sa zamihotá 3x. Reflektor svieti s obmedzeným jasom. Hlásič pohybu je pritom neaktívny.

Vypnutie reflektora

- Štvrtkrát stlačte spínač [5], aby ste vypli reflektor.

● Odstraňovanie chýb

- = Chyba
- ⊙ = Príčina
- = Riešenie

- = Výrobok sa nezapne.
- ⊙ = Výrobok je vypnutý.

- = Stlačte spínač [5], aby ste zapli výrobok (pozri kapitolu „Obsluha“).
- = Svetlo mihotá.
- ⦿ = Akumulátor je takmer vybitý.
- = Nabite akumulátor (pozri kapitolu „Nabitie akumulátora“).

● Čistenie a skladovanie

- Ak výrobok nepoužívate, chcete ho uskladniť alebo vyčistiť, vypnite ho.
- Pravidelne kontrolujte, či hlásič pohybu [4] a solárny panel [2] nie sú znečistené. Prípadné znečistenie odstráňte, aby ste zaistili bezchybné fungovanie produktu.
- Výrobok, najmä jeho solárny panel, v zime chráňte pred snehom a ľadom.
- Na čistenie používajte suchú utierku, ktorá nezanecháva vlákna. V prípade silného znečistenia utierku jemne navlhčite.

● Likvidácia



Pri separácii odpadu zohľadnite označenie obalových materiálov. Tie sú označené skratkami (a) a číslicami (b) s nasledovným významom:

- 1 – 7: plasty
- 20 – 22: papier a lepenka
- 80 – 98: kompozitné materiály



Informácie o možnostiach likvidácie nepoužiteľného produktu vám poskytne správa vašej obce alebo mesta.



V záujme ochrany životného prostredia nevyhadzujte výrobok po skončení životnosti do komunálneho odpadu, ale odovzdajte ho na odbornú likvidáciu. O zberných miestach a ich otváracích hodinách sa môžete informovať u príslušného správneho orgánu.

Poškodené a spotrebované akumulátory sa musia recyklovať podľa smernice 2006/66/ES a jej zmien. Akumulátory a/alebo produkt odovzdajte prostredníctvom niektorého z dostupných zberných zariadení.



Škody na životnom prostredí v dôsledku nesprávnej likvidácie akumulátora!

Akumulátory je zakázané vyhadzovať do komunálneho odpadu. Môžu obsahovať jedovaté ťažké kovy*) a podliehajú zásadám manipulácie s nebezpečným odpadom. Batérie a akumulátory, ktoré nie sú pevne zabudované v zariadení, sa musia pred likvidáciou odstrániť a samostatne zlikvidovať. Batérie a akumulátory odovzdávajte iba vo vybitom stave! Pokiaľ je to možné, používajte akumulátory namiesto jednorazových batérií.

*) označené pomocou: Cd = kadmium, Hg = ortuť, Pb = olovo

● Záruka

Vážená zákazníčka, vážený zákazník, na tento prístroj získavate záruku 3 roky od dátumu kúpy. V prípade nedostatkov tohto produktu prináležia vám voči predajcovi produktu zákonné práva. Tieto zákonné práva nebudú obmedzené našou zárukou, opísanou v nasledujúcej časti.

Záručné podmienky

Záručná doba začína s dátumom kúpy. Originálny pokladničný doklad si, prosím, dobre uschovajte. Tento doklad bude potrebný ako dôkaz o kúpe. Ak v rámci troch rokov od dátumu kúpy tohto produktu sa vyskytne chyba materiálu alebo výrobná chyba, produkt pre vás – podľa našej voľby – opravíme, vymeníme alebo uhradíme kúpnu cenu. Toto poskytnutie záruky predpokladá, že sa v rámci lehoty troch rokov predloží chybný prístroj a doklad o

kúpe (pokladničný doklad) a písomne sa krátko opíše, v čom existuje nedostatok a kedy sa vyskytol. Ak je chyba pokrytá našou zárukou, dostanete späť opravený alebo nový výrobok. S opravou alebo výmenou produktu nezačne žiadna nová záručná doba.

Záručná lehota a zákonné nároky z chýb

Záručná lehota sa poskytnutím záruky nepredlžuje. To platí aj pre vymenené a opravené diely. Škody a nedostatky existujúce prípadne už pri kúpe sa musia ohlásiť ihneď po vybalení. Po uplynutí záručnej lehoty sú prípadné opravy za peniaze.

Rozsah záruky

Prístroj bol starostlivo vyrobený podľa prísnych kvalitatívnych smerníc a pred dodávkou bol svedomito odskúšaný. Záruka sa vzťahuje na materiálové alebo výrobné chyby, ako aj na akumulátor. Táto záruka sa nevzťahuje na časti výrobku, ktoré podliehajú bežnému opotrebovaniu, a preto ich možno považovať za opotrebované časti, ani na poškodenie krehkých častí, napr. spínačov alebo častí zo skla. Táto záruka prepadá, keď je produkt poškodený, používa sa neodborne alebo sa na ňom vykoná neodborná údržba. Pre odborné používanie produktu sa musia presne dodržiavať všetky pokyny uvedené v návode na obsluhu. Je nutné bezpodmienečne zabrániť účelom použitia a manipuláciám, od ktorých sa v návode na obsluhu odrádza alebo pred ktorými sa varuje. Produkt je určený výlučne na súkromné a nie na komerčné použitie. Pri neoprávnenom a neodbornom používaní, použití násilia a pri zásahoch, ktoré neboli uskutočnené našou autorizovanou servisnou pobočkou, zaniká záruka.

Vybavenie v záručnom prípade

Abý bolo možné zaručiť spracovanie vašej

žiadosti, zohľadnite, prosím tieto

upozornenia:

- Pre všetky otázky si, prosím pripravte pokladničný doklad a číslo výrobku (napr. IAN 123456) ako dôkaz o kúpe.
- Číslo výrobku nájdete na typovom štítku produktu, gravúre na produkte, titulnom liste vášho návodu (dole vľavo) alebo na nálepke na zadnej a spodnej strane produktu.
- Ak by sa mali vyskytnúť funkčné chyby alebo iné nedostatky, kontaktujte najprv telefonicky alebo e-mailom servisné oddelenie uvedené v nasledujúcej časti.
- Produkt zaznamenaný ako chybný môžete potom zaslať s oslobodením od poštovného na vám oznámenú servisnú adresu za pripojenia dokladu o kúpe (pokladničného dokladu) a informácie, v čom existuje nedostatok a kedy sa vyskytol.

● Servis



Servis Slovensko

Tel. : 00800 80040044

E-Mail: administration@mynetsend.de

IAN 459049_2401

Pre všetky otázky si, prosím pripravte pokladničný doklad a číslo výrobku (napr. IAN 123456) ako dôkaz o kúpe.

Aktuálnu verziu návodu na obsluhu nájdete na: www.citygate24.de

Na stránke **www.lidl-service.com** si môžete stiahnuť túto a veľa ďalších príručiek, videí o výrobkoch a inštaláčny softvér.

Prostredníctvom QR kódu na titulnom liste sa dostanete rovno na stránku služieb Lidl (www.lidl-service.com) a zadaním čísla výrobku (IAN) 123456_7890 si môžete otvoriť váš návod na obsluhu.

LED-Solarstrahler mit Bewegungsmelder

• Einleitung



Wir beglückwünschen Sie zum Kauf Ihres neuen Produktes. Sie haben sich damit für ein hochwertiges Produkt entschieden. Bitte lesen Sie diese Bedienungsanleitung vollständig und sorgfältig durch. Diese Anleitung gehört zu diesem Produkt und enthält wichtige Hinweise zur Inbetriebnahme und Handhabung. Beachten Sie immer alle Sicherheitshinweise. Sollten Sie Fragen haben oder unsicher in Bezug auf die Handhabung des Produktes sein, setzen Sie sich bitte mit Ihrem Händler oder der Servicestelle in Verbindung. Bewahren Sie diese Anleitung bitte sorgfältig auf und geben Sie sie ggf. an Dritte weiter. Nachfolgende Produktbenennung: „Strahler“

• Zeichenerklärung



Bedienungsanleitung lesen!



Ausgabedatum der
Bedienungsanleitung
(Monat/Jahr)



Herstellungsdatum
(Monat/Jahr)



Gleichspannung



Lebens- und Unfallgefahr für
Kleinkinder und Kinder!



Warn- und Sicherheitshinweise
beachten!



Explosionsgefahr!



Schutzhandschuhe tragen!



Dieses Symbol bedeutet, dass das Produkt mit Schutzkleinspannung (SELV / PELV) arbeitet (Schutzklasse III). Schutz gegen Eindringen von Staub (staubdicht, vollständiger Berührungsschutz) und Schutz gegen Strahlwasser aus allen Richtungen.

IP65



Jede zersprungene Schutzabdeckung muss ersetzt werden. Nehmen Sie das Produkt im Falle einer Beschädigung umgehend außer Betrieb, und wenden Sie sich an die unten genannte Serviceadresse.



Nicht zur Raumbeleuchtung geeignet



Erfassungsbereich



Erfassungswinkel



Entsorgen Sie Verpackung und Produkt umweltgerecht!



Umweltschäden durch falsche Entsorgung der Batterien / Akkus!



Verpackung aus FSC-zertifiziertem Mix-Holz



Mit der CE-Kennzeichnung bestätigt der Hersteller, dass dieses Produkt den geltenden europäischen Richtlinien entspricht.

• Bestimmungsgemäße Verwendung

Das Produkt ist für eine automatische Beleuchtung im Außenbereich (z. B. Garten, Terrasse etc.) vorgesehen. Das Produkt darf nicht in Innenräumen montiert werden, da der Akku dann nicht geladen werden kann.

Das Produkt ist nicht für die Raumbeleuchtung im Haushalt geeignet. Dieses Produkt ist nur für den Einsatz in privaten Haushalten vorgesehen. Eine andere Verwendung als zuvor beschrieben oder eine Veränderung des Produkts ist nicht zulässig und kann zu Sachschäden oder sogar zu Personenschäden führen. Der Hersteller oder Händler übernimmt keine Haftung für Schäden, die durch nicht bestimmungsgemäßen oder falschen Gebrauch entstanden sind.

● Lieferumfang

Modell 1262-B

- 1 x LED-Solarstrahler mit Bewegungsmelder
- 1 x Montagematerial
(2x Dübel und 2x Schrauben)
- 1 x Bedienungsanleitung



Modell 1262-S

- 1 x LED-Solarstrahler mit Bewegungsmelder
- 1 x Distanzhalter
- 1 x Montagematerial
(2x Dübel und 5x Schrauben)
- 1 x Bedienungsanleitung

● Teilebeschreibung

- 1 LED-Modul
- 2 Solarpanel
- 3 Führungslöcher
- 4 Bewegungsmelder
- 5 Schalter
- 6 Drehknopf Strahler
- 7 Schraube
- 8 Dübel
- 9 Distanzhalter (1262-S)
- 10 Drehknopf Distanzhalter (1262-S)
- 11 Schraube (1262-S)
- 12 Führungslöcher Distanzhalter (1262-S)

● Technische Daten

| | |
|--|--|
| Modellnummer: | 1262-B / 1262-S |
| Eingangsspannung (Strahler): | 3,7 V  , 5 W |
| Solarpanel: | 300 mA, max. 1,5 W |
| Li-Ion-Akku (18650): | 3,7 V  , 1500 mAh (durch Fachpersonal austauschbar) |
| Leuchtmittel: | 56x LED (nicht austauschbar) |
| Bewegungsmelder: | Erfassungsreichweite: max. 10 m Erfassungswinkel: ca. 120° |
| Lichtstrom: | max. 450 lm |
| Farbtemperatur: | 6500 K (kaltweiß) |
| Empfohlene Installationshöhe: | ca. 2-4 m |
| Abmessungen des Strahlers (inkl. Wandhalterung): | ca. 20 x 14 x 4 cm (Modell 1262-B) ca. 33 x 11 x 4 cm (Modell 1262-S) |
| Maximale Projektionsfläche: | ca. 122 cm ² (Modell 1262-B) ca 104 cm ² (Modell 1262-S) |
| Gewicht: | ca. 250 g (Modell 1262-B) ca. 260 g (Modell 1262-S mit Distanzhalter) |

● Sicherheitshinweise



Sicherheitshinweise



! WARNUNG!

LEBENS- UND UNFALLGEFAHR FÜR KLEINKINDER UND

KINDER! Lassen Sie Kinder niemals unbeaufsichtigt mit dem Verpackungsmaterial. Es besteht Erstickungsgefahr durch Verpackungsmaterial. Kinder unterschätzen häufig die Gefahren. Halten Sie Kinder stets vom Produkt fern.

- Dieses Produkt kann von Kindern ab 8 Jahren und darüber sowie von Personen mit verringerten physischen, sensorischen oder mentalen Fähigkeiten oder Mangel an Erfahrung und Wissen benutzt werden, wenn sie beaufsichtigt oder bezüglich des sicheren Gebrauchs des Produkts unterwiesen wurden und die daraus resultierenden Gefahren verstehen. Kinder dürfen nicht mit dem Produkt spielen. Reinigung und Benutzerwartung dürfen nicht von Kindern ohne Beaufsichtigung durchgeführt werden.
- Verwenden Sie das Produkt nicht, wenn Sie irgendwelche Beschädigungen feststellen.
- Der Hersteller/Vertreiber dieses Produkts übernimmt keine Verantwortung für Verletzungen oder Schäden, die als Folge unsachgemäßer Montage/unsachgemäßen Gebrauchs entstehen.
- Tauchen Sie das Produkt nicht in Wasser oder andere Flüssigkeiten.
- Halten Sie das Produkt von offenem Feuer und heißen Flächen fern.
- Das LED-Modul  ist nicht ersetzbar.
- Die LEDs sind nicht austauschbar. Wenn die Lichtquelle das Ende ihrer Lebensdauer erreicht, muss das gesamte Produkt ersetzt werden.
- **LEBENSGEFAHR!** Halten Sie Kinder während der Montage vom Arbeitsbereich fern. Zum Lieferumfang gehört eine Vielzahl

von Schrauben sowie andere Kleinteile. Diese können beim Verschlucken oder Inhalieren lebensgefährlich sein.



Sicherheitshinweise für Batterien/Akkus

- **LEBENSGEFAHR!** Bewahren Sie Batterien / Akkus außerhalb der Reichweite von Kindern auf. Suchen Sie im Falle eines Verschluckens sofort einen Arzt auf!
- **HINWEIS!** Der Akku ist durch Fachpersonal austauschbar.
-  **EXPLOSIONSGEFAHR!** Laden Sie nicht aufladbare Batterien niemals wieder auf. Schließen Sie Batterien / Akkus nicht kurz und/oder öffnen Sie diese nicht. Überhitzung, Brandgefahr oder Platzen können die Folge sein.
- Werfen Sie Batterien / Akkus niemals ins Feuer oder Wasser.
- Setzen Sie Batterien / Akkus keiner mechanischen Belastung aus.

● Risiko des Auslaufens von Batterien/Akkus

- Vermeiden Sie extreme Bedingungen und Temperaturen, die direkt auf Batterien / Akkus einwirken können, z. B. auf Heizkörpern / direkte Sonneneinstrahlung.
- Vermeiden Sie den Kontakt mit Haut, Augen und Schleimhäuten! Spülen Sie bei Kontakt mit Batteriesäure die betroffenen Stellen sofort mit reichlich klarem Wasser und suchen Sie umgehend einen Arzt auf!
-  **SCHUTZHANDSCHUHE TRAGEN!** Ausgelaufene oder beschädigte Batterien / Akkus können bei Berührung mit der Haut Verätzungen verursachen. Tragen Sie deshalb in diesem Fall geeignete Schutzhandschuhe.
- Im Falle eines Auslaufens der Batterien entfernen Sie diese sofort aus dem Produkt, um Beschädigungen zu vermeiden.

● Montage

Hinweis: Entfernen Sie sämtliches Verpackungsmaterial vom Produkt. Entscheiden Sie vor der Montage, wo Sie das Produkt montieren. Vergewissern Sie sich vor dem Bohren der Befestigungslöcher, dass an der Bohrstelle keine Gas-, Wasser- oder Stromleitungen angebohrt oder beschädigt werden können. Verwenden Sie eine Bohrmaschine, um die Löcher in das Mauerwerk zu bohren. Beachten Sie die Sicherheitshinweise aus den Bedien- und Sicherheitshinweisen der Bohrmaschine. Ansonsten drohen Tod oder Verletzungsgefahr durch Stromschlag.

Hinweis: Das beigelegte Montagematerial ist für übliches festes Mauerwerk geeignet. Informieren Sie sich auch, welches Montagematerial für den von Ihnen gewählten Montageuntergrund geeignet ist. Informieren Sie sich hierüber gegebenenfalls bei einer Fachkraft.

Achten Sie bei der Auswahl des Montageortes auf folgende Dinge:

- Stellen Sie sicher, dass das Produkt den gewünschten Bereich ausleuchtet. Stellen Sie sicher, dass der Bewegungsmelder **[4]** den gewünschten Bereich erfasst.
- Der Bewegungsmelder hat eine Erfassungreichweite von max. 10 m bei einem Erfassungswinkel von ca. 120°.
- Achten Sie darauf, dass der Bewegungsmelder **[4]** nachts nicht von Straßenbeleuchtung angestrahlt wird. Dies kann die Funktion beeinträchtigen.
- Die empfohlene Installationshöhe beträgt 2 bis 4 m. Wenn möglich, montieren Sie den Strahler an einem schmutz- und staubfreien Ort, geschützt vor Regen (z. B. unter einem Dachvorsprung) und anderen Witterungseinflüssen.

Hinweis: Das Solarpanel **[2]** benötigt möglichst direkte Sonneneinstrahlung. Auch

eine teilweise Beschattung des Solarpanels während des Tages kann die Aufladung erheblich beeinträchtigen.

Himmelsrichtung: Optimal ist eine Ausrichtung nach Süden. Wählen Sie eher eine Ausrichtung mit leichten Abweichungen nach Westen als mit einer leichten Abweichung nach Osten.

● Strahler montieren

- Übertragen Sie die Positionen der Führungslöcher **[3]** (siehe Abb. A) an der Montagestelle auf die Wand.
- Bohren Sie zwei Löcher (\varnothing 6 mm) und setzen Sie passende Dübel **[8]** ein (siehe Abb. C und G).
- Schrauben Sie die Schrauben **[7]** in die Dübel **[8]** und lassen Sie ca. 3 mm Platz zwischen Schraubenkopf und Montagewand (siehe Abb. C).
- Führen Sie die Führungslöcher **[3]** über die Schrauben und drücken Sie den Strahler entlang der Führung, um diesen zu befestigen (siehe Abb. C).
- Passen Sie, wenn nötig, den Abstand der Schrauben zur Montagefläche an, um einen festen Sitz des Strahlers zu erreichen.

Modell 1262-S mit Distanzhalter montieren

Sie haben die Möglichkeit das Modell 1262-S (siehe Abb. E) mit Distanzhalter zu montieren (Montage ohne Distanzhalterung siehe oben).

- Schrauben Sie den Distanzhalter **[9]** mit den Schrauben **[11]** an dem Strahler fest (siehe Abb. F).
- Schrauben Sie den Distanzhalter **[9]** an der Wand fest, indem Sie die Schrauben **[7]** durch die Führungslöcher **[12]** in die Dübel **[8]** stecken und diese fest anziehen (siehe Abb. G).

● Strahler/Solarpanel ausrichten

Der Strahler kann horizontal (oben/unten) in einem Winkel bis zu 180° ausgerichtet werden (siehe Abb. D).

- Lösen Sie beide Drehknöpfe Strahler [6], um den Strahler einzustellen (siehe Abb. B).
- Bei gewünschter Position drehen Sie die Drehknöpfe wieder fest. Nehmen Sie, wenn nötig, einen Schraubendreher zur Hilfe, um die Schraube am Drehknopf zu kontern (Aufgrund der Bauart wird ein Winkelschraubendreher empfohlen.).

● Modell 1262-S mit Distanzhalter ausrichten

Der Strahler kann horizontal (oben/unten) in einem Winkel bis zu 180° ausgerichtet werden (siehe Abb. H).

- Lösen Sie den Drehknopf Distanzhalter [10], um die Höhe des Strahlers einzustellen (siehe Abb. H).
- Bei gewünschter Position drehen Sie den Drehknopf wieder fest.
- Lösen Sie den Drehknopf Strahler [6], um den Winkel einzustellen (siehe Abb. H).
- Bei gewünschter Position drehen Sie den Drehknopf wieder fest. Nehmen Sie, wenn nötig, einen Schraubendreher zur Hilfe, um die Schraube am Drehknopf zu kontern (Aufgrund der Bauart wird ein Winkelschraubendreher empfohlen.).

Hinweis: Der Bewegungsmelder verfügt über einen Erfassungswinkel von bis zu 120°. Achten Sie darauf, dass der Bewegungsmelder gerade auf den von Ihnen gewünschten Erfassungsbereich ausgerichtet ist.

Hinweis: Achten Sie darauf, dass die Oberfläche des Solarpanels [2] nicht beschmutzt ist, um eine optimale Funktion zu gewährleisten.

● Akku aufladen

- Der Akku wird in jedem Modus geladen. Eine optimale Aufladung erreichen Sie zu Beginn, wenn das Produkt ausgeschaltet ist.

Hinweis: Nach 7 bis 8 Stunden mit guter Sonneneinstrahlung ist der Akku aufgeladen. Die Dauer des Ladevorganges ist abhängig vom Ladezustand des Akkus sowie der Qualität der Sonneneinstrahlung.

● Bedienung

Der Produkt kann in drei verschiedenen Modi betrieben werden. Diese können mit dem Schalter [5] eingestellt werden.

Hinweis: Das Solarpanel schaltet das Produkt bei Dämmerung bzw. Dunkelheit ein, in den von Ihnen eingestellten Modus.

Hinweis: Die Aufladung des Akkus über das Solarpanel ist nicht davon abhängig, welcher Modus ausgewählt ist. Ein Laden findet immer statt.

Modus 1

- Drücken Sie den Schalter [5] für 3 Sekunden, um in den „Modus 1“ zu wechseln.
- Der Strahler leuchtet 1-mal und leuchtet durchgehend mit verringerter Helligkeit.
- Erfasst der Bewegungsmelder eine Bewegung innerhalb seiner Reichweite, leuchtet der Strahler bei voller Helligkeit auf.
- Nach ca. 15 Sekunden leuchtet der Strahler wieder mit verringerter Helligkeit.

Modus 2

- Drücken Sie den Schalter [5] erneut, um in den „Modus 2“ zu wechseln.
- Das Licht flackert 2-mal und schaltet sich anschließend aus.
- Erfasst der Bewegungsmelder eine Bewegung innerhalb seiner Reichweite, leuchtet der Strahler bei voller Helligkeit auf.

- Nach ca. 15 Sekunden schaltet sich das Licht wieder aus.

Modus 3

- Drücken Sie den Schalter **5** erneut, um in den „Modus 3“ zu wechseln.
- Das Licht flackert 3-mal auf. Der Strahler leuchtet mit verringerter Helligkeit. Der Bewegungsmelder ist dabei inaktiv.

Strahler ausschalten

- Drücken Sie den Schalter **5** ein viertes Mal, um den Strahler auszuschalten.

● Fehlerbehebung

- = Fehler
- ⊙ = Ursache
- = Lösung

- = Das Produkt schaltet sich nicht ein.
- ⊙ = Das Produkt ist ausgeschaltet.
- = Drücken Sie den Schalter **5**, um das Produkt einzuschalten (siehe Kapitel „Bedienung“).

- = Das Licht flackert.
- ⊙ = Der Akku ist fast entladen.
- = Laden Sie den Akku auf (siehe Kapitel „Akku aufladen“).

● Reinigung und Lagerung

- Schalten Sie das Produkt aus, wenn Sie dieses nicht benutzen, lagern und/oder reinigen wollen.
- Untersuchen Sie den Bewegungsmelder **4** und das Solarpanel **2** regelmäßig auf Verschmutzungen. Beseitigen Sie diese, um eine einwandfreie Funktion des Produkts zu gewährleisten.
- Halten Sie das Produkt, insbesondere das Solarpanel, im Winter schnee- und eisfrei.
- Verwenden Sie zur Reinigung nur ein trockenes, fusselfreies Tuch. Bei stärkeren Verschmutzungen feuchten Sie das Tuch leicht an.

● Entsorgung



Beachten Sie die Kennzeichnung der Verpackungsmaterialien bei der Abfalltrennung, diese sind gekennzeichnet mit Abkürzungen (a) und Nummern (b) mit folgender Bedeutung:

1–7: Kunststoffe
20–22: Papier und Pappe
80–98: Verbundstoffe



Möglichkeiten zur Entsorgung des ausgedienten Produkts erfahren Sie bei Ihrer Gemeinde- oder Stadtverwaltung.



Werfen Sie Ihr Produkt, wenn es ausgedient hat, im Interesse des Umweltschutzes nicht in den Hausmüll, sondern führen Sie es einer fachgerechten Entsorgung zu. Über Sammelstellen und deren Öffnungszeiten können Sie sich bei Ihrer zuständigen Verwaltung informieren.



Umweltschäden durch falsche Entsorgung der Akkus!

Akkus dürfen nicht über den Hausmüll entsorgt werden. Sie können giftige Schwermetalle*) enthalten und unterliegen der Sondermüllbehandlung. Batterien und Akkus, die nicht fest im Gerät verbaut sind, müssen vor der Entsorgung entfernt und separat entsorgt werden. Batterien und Akkus bitte nur in entladene Zustand abgeben! Verwenden Sie wenn möglich Akkus anstelle von Einwegbatterien. *) gekennzeichnet mit: Cd = Kadmium, Hg = Quecksilber, Pb = Blei

● **Garantie**

Sehr geehrte Kundin, sehr geehrter Kunde, Sie erhalten auf dieses Gerät 3 Jahre Garantie ab Kaufdatum. Im Falle von Produktmängeln stehen Ihnen gegenüber dem Verkäufer des Produkts gesetzliche Rechte zu. Diese gesetzlichen Rechte werden durch unsere im Folgenden dargestellten Garantiebedingungen nicht eingeschränkt.

Garantiebedingungen

Die Garantiefrist beginnt mit dem Kaufdatum. Bitte bewahren Sie den Original Kassenbon gut auf. Dieser wird als Nachweis für den Kauf benötigt. Tritt innerhalb von drei Jahren ab dem Kaufdatum dieses Produkts ein Material- oder Fabrikationsfehler auf, wird das Produkt von uns – nach unserer Wahl – für Sie kostenlos repariert, ersetzt, oder der Kaufpreis erstattet. Diese Garantieleistung setzt voraus, dass innerhalb der Drei-Jahres-Frist das defekte Gerät und der Kaufbeleg (Kassenbon) vorgelegt und schriftlich kurz beschrieben wird, worin der Mangel besteht und wann er aufgetreten ist. Wenn der Defekt durch unsere Garantie gedeckt wird, erhalten Sie das reparierte oder ein neues Produkt zurück. Mit Reparatur oder Austausch des Produkts beginnt kein neuer Garantiezeitraum.

Garantiezeit und gesetzliche Mängelansprüche

Die Garantiezeit wird durch die Gewährleistung nicht verlängert. Dies gilt auch für ersetzte und reparierte Teile. Eventuell schon beim Kauf vorhandene Schäden und Mängel müssen sofort nach dem Auspacken gemeldet werden. Nach Ablauf der Garantiezeit anfallende Reparaturen sind kostenpflichtig.

Garantieumfang

Das Gerät wurde nach strengen

Qualitätsrichtlinien sorgfältig produziert und vor Anlieferung gewissenhaft geprüft. Die Garantieleistung gilt für Material- oder Fabrikationsfehler, sowie für den Akku. Diese Garantie erstreckt sich nicht auf Produktteile, die normaler Abnutzung ausgesetzt sind und daher als Verschleißteile angesehen werden können oder auf Beschädigungen an zerbrechlichen Teilen, z. B. Schalter oder aus Glas gefertigte Teile. Diese Garantie verfällt, wenn das Produkt beschädigt, nicht sachgemäß benutzt oder gewartet wurde. Für eine sachgemäße Benutzung des Produkts sind alle in der Bedienungsanleitung aufgeführten Anweisungen genau einzuhalten. Verwendungszwecke und Handlungen, von denen in der Bedienungsanleitung abgeraten oder vor denen gewarnt wird, sind unbedingt zu vermeiden. Das Produkt ist lediglich für den privaten und nicht für den gewerblichen Gebrauch bestimmt. Bei missbräuchlicher und unsachgemäßer Behandlung, Gewaltanwendung und bei Eingriffen, die nicht von unserer autorisierten Service-Niederlassung vorgenommen wurden, erlischt die Garantie.

Abwicklung im Garantiefall

Um eine schnelle Bearbeitung Ihres Anliegens zu gewährleisten, folgen Sie bitte den folgenden **Hinweisen**:

- Bitte halten Sie für alle Anfragen den Kassenbon und die Artikelnummer (z. B. IAN 123456) als Nachweis für den Kauf bereit.
- Die Artikelnummer entnehmen Sie bitte dem Typenschild am Produkt, einer Gravur am Produkt, dem Titelblatt Ihrer Anleitung (unten links) oder dem Aufkleber auf der Rück- oder Unterseite des Produktes.
- Sollten Funktionsfehler oder sonstige Mängel auftreten, kontaktieren Sie zunächst die nachfolgend benannte Service-Abteilung telefonisch oder per E-Mail.
- Ein als defekt erfasstes Produkt können Sie

dann unter Beifügung des Kaufbelegs (Kassenbon) und der Angabe, worin der Mangel besteht und wann er aufgetreten ist, für Sie portofrei an die Ihnen mitgeteilte Service-Anschrift übersenden.

● **Service**

DE

Service Deutschland
Tel.: 00800 80040044
E-Mail: administration@mynetsend.de

AT

Service Österreich
Tel.: 00800 80040044
E-Mail: administration@mynetsend.de

CH

Service Schweiz
Tel.: 00800 80040044
E-Mail: administration@mynetsend.de

IAN 459049_2401

Bitte halten Sie für alle Anfragen den Kassenbon und die Artikelnummer (z. B. IAN 123456) als Nachweis für den Kauf bereit.

Eine aktuelle Version der Bedienungsanleitung finden Sie unter:
www.citygate24.de

Auf **www.lidl-service.com** können Sie diese und viele weitere Handbücher, Produktvideos und Installationssoftware herunterladen.

Mit dem QR-Code auf dem Titelblatt gelangen Sie direkt auf die Lidl-Service-Seite (www.lidlservice.com) und können durch die Eingabe der Artikelnummer (IAN) 123456_7890 Ihre Bedienungsanleitung öffnen.



citygate24 GmbH

Altstädter Straße 8
20095 Hamburg
GERMANY

 06/2024

Model No.: 1262-B / 1262-S

 10/2024

IAN 459049_2401

4 